

LED TV

Class Code

50-8536

55-8536

65-8536

دفترچه راهنمای استفاده از محصول







لطفاً قبل از استفاده از محصول ، این راهنما را به دقت مطالعه نمایید.  
دفترچه را جهت مراجعه های بعدی نزد خود نگه دارید.

## فهرست

۱.....	هشدارهای ایمنی و توجه.....
۵.....	نصب و متصل نمودن.....
۵.....	فهرست لوازم موجود در کارتن.....
۵.....	نصب تلویزیون.....
۷.....	اتصال دستگاه جانبی.....
۹.....	کلیدهای روی تلویزیون.....
۱۰.....	دستگاه کنترل از راه دور.....
۱۱.....	عملکردهای اصلی.....
۱۳.....	روشن کردن/ خاموش کردن.....
۱۳.....	انتخاب منبع ورودی.....
۱۳.....	توضیح درباره منوی عملکرد.....
۱۴.....	کانالیابی.....
۱۵.....	گزینه‌ی ضبط کردن.....
۱۵.....	گزینه‌ی تایم شیفت.....
۱۷.....	راهنمای استفاده از عملکرد هوشمند.....
۱۷.....	عملکردهای اصلی.....
۱۷.....	راه‌اندازی سریع.....
۱۸.....	برنامه‌های کاربردی هوشمند.....
۲۰.....	تنظیمات شبکه.....
۲۱.....	تنظیمات بلوتوث.....
۲۱.....	موارد مهم پیرامون خدمات مبتنی بر شبکه.....
۲۲.....	عیب یابی.....
۲۳.....	مشخصات فنی.....
۲۵.....	راهنمای نصب پایه.....
۲۶.....	نصب تلویزیون بر روی دیوار.....

## هشدارهای ایمنی و توجه

از شما به خاطر خرید تلویزیون LED هوشمند با کیفیت و چندکاره OLIVE سپاسگزاریم. این وسیله‌ی ارزشمند سرگرمی صوتی تصویری بهتری را برای تان به ارمغان می‌آورد. طراحی این دستگاه با رعایت عوامل موثر بر ایمنی فردی بوده و پیش از خروج از کارخانه تحت دقیق‌ترین آزمون‌ها قرار گرفته است. با این حال، استفاده نادرست از دستگاه منجر به شوک الکتریکی و بروز آتش‌سوزی می‌شود. برای اطمینان از عملکرد مطمئن دستگاه، افزایش عمر تلویزیون، و اطمینان از عملکرد بهینه دستگاه، لطفاً پیش از استفاده از تلویزیون این دفترچه راهنما را با دقت مطالعه کرده و توصیه‌های ایمنی اشاره شده را رعایت نمایید. دفترچه راهنما را برای استفاده‌های بعدی نگهدارید.

می‌تواند منجر به آسیب جانی شود.	
بیانگر مواردی است که انجام آن‌ها ممنوع است.	
می‌تواند منجر به خسارت جانی یا مالی شود.	
بیانگر مواردی است که انجام آن‌ها مجاز است.	

### در هر یک از موارد زیر

- قطع جریان برق یا نوسان ولتاژ
- شنیدن صدای غیر عادی یا انتشار بو از دستگاه.
- آسیب دیدن سیم برق AC.
- خرابی تلویزیون به دلیل افتادن، وارد آمدن ضربه یا برخورد اجسام با آن.
- ورود مایعات یا اشیاء بیرونی به داخل تلویزیون.

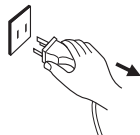

تلویزیون را بلافاصله خاموش کنید، دوشاخه‌ی آن را از پریز خارج کنید و با مرکز خدمات آسال سرویس تماس بگیرید.

- در صورت نشت دوده یا سایر گازهای قابل اشتعال، سیم برق تلویزیون یا سایر دستگاه‌های الکترونیکی را از پریز خارج نکنید بلکه به جای آن، شیر گاز را فوراً بسته و درها و پنجره‌ها را باز کنید.

هشدار 

-  تلویزیون را فقط به پریز برق ۱۰۰-۲۴۰ ولت AC، ۵۰/۶۰ هرتز متصل کنید.
- پس از خاموش کردن تلویزیون اقدام به اتصال کابل‌ها یا جدا کردن آن‌ها نمایید.
- از قرار دادن تلویزیون در محل ناپایدار یا مکانی که احتمال افتادن آن، وارد آمدن آسیب یا حتی آتش گرفتن آن وجود دارد، خودداری نمایید.
- تلویزیون را در شرایط زیر قرار ندهید:
  ۱. در معرض مستقیم نور آفتاب، رطوبت، حرارت زیاد، سرمای شدید یا محیط پر گرد و غبار؛
  ۲. در مجاورت مواد قابل اشتعال یا قابل انفجار؛
  ۳. در مجاورت گازهای قابل اشتعال یا آسیب رسان؛
  ۴. در حمام، آشپزخانه یا موارد مشابه.
- از پریز معیوب یا نامناسب استفاده نکنید، و از اینکه دوشاخه به طور کامل در پریز قرار گرفته اطمینان حاصل کنید.
- دوشاخه دستگاه و پریز برق را تمیز و دور از گرد و خاک و قطعات فلزی نگهداری کنید.
- به سیم برق دستگاه آسیب وارد نکنید:
  ۱. از ایجاد تغییر در سیم برق یا تعمیر آن خودداری نمایید؛
  ۲. از قرار دادن اشیاء سنگین بر روی سیم برق خودداری کنید؛
  ۳. سیم برق را از حرارت دور نگهدارید؛
  ۴. هنگام خارج کردن دوشاخه از پریز، سیم آن را نکشید بلکه خود دوشاخه را بگیرید.
- از اتصال دوشاخه چندین دستگاه به یک پریز خودداری کنید، چرا که با افزایش مصرف برق احتمال بروز آتش‌سوزی وجود دارد.
- در نزدیکی تلویزیون شعله آتش (مانند شمع روشن) قرار ندهید، در غیراینصورت احتمال شوک الکتریکی یا آتش‌سوزی وجود دارد.
- از قرار دادن اشیاء حاوی آب بر روی تلویزیون خودداری کنید، چرا که در صورت پاشیده شدن قطرات آب احتمال شوک الکتریکی یا آتش‌سوزی وجود دارد.

### هشدار



- از وارد کردن اشیاء تیز، فلزی یا مایعات به داخل درگاه آنتن هوایی یا روزنه‌های هوا خودداری کنید در غیراینصورت علاوه بر بروز اتصال کوتاه در مدار و آسیب تلویزیون احتمال شوک الکتریکی نیز وجود دارد.
- روزنه‌های تعبیه شده بر روی دستگاه به منظور خروج حرارت است تا بدین وسیله حرارت قطعات داخل بیش از اندازه افزایش نیابد و در نتیجه برای مدت زمان طولانی از عملکرد عادی برخوردار باشند. لطفاً این روزنه‌ها را نپوشانید.
- با دستان مرطوب به دوشاخه دست نزنید در غیراینصورت شوک الکتریکی محتمل است.
- در هوای طوفانی و رعد و برق تلویزیون را روشن نکنید؛ بلکه در عوض دوشاخه و فیش آنتن را از تلویزیون جدا کنید تا صاعقه آسیبی به دستگاه نرساند.
- هرگز خودتان اقدام به باز کردن تلویزیون نکنید در غیراینصورت احتمال شوک الکتریکی یا آتش‌سوزی وجود دارد. برای تعمیر و انجام امور نگهداری با مرکز خدمات آسال سرویس تماس بگیرید.



### توجه



- اجازه ندهید کودکان به بالای تلویزیون بروند.
- به منظور جلوگیری از بلعیده شدن لوازم کوچک توسط کودکان، آن‌ها را از دسترس خارج نمایید.
- اگر برای مدت زمان طولانی از تلویزیون استفاده نمی‌کنید، دستگاه را خاموش کرده و دوشاخه‌ی آن را از پریز خارج نمایید.
- پیش از تمیز کردن تلویزیون، دوشاخه‌ی آن را از پریز خارج نمایید و از پارچه نرم استفاده کنید؛ از پاک‌کننده‌های شیمیایی استفاده نکنید و مراقب باشید اشیاء خارجی به داخل دستگاه نفوذ نکنند. تمیز کردن به روش نادرست (مانند استفاده از مایعات پاک‌کننده، آب، موارد مشابه) موجب معیوب شدن بدنه بیرونی دستگاه می‌شود، پاک‌کننده‌های شیمیایی از خود اثر برجای می‌گذارند، حتی با جریان یافتن به داخل دستگاه موجب آسیب جدی قطعات داخلی می‌شوند.
- به منظور جلوگیری از افتادن تلویزیون در هنگام تنظیم زاویه یا جابجایی، ابتدا تمامی سیم‌ها را جدا کنید سپس به آرامی دستگاه را جابجا نمایید.

توجه 

- پس از جابجایی تلویزیون از مکان سرد به مکان خیلی گرم، بلافاصله تلویزیون را روشن نکنید چرا که رطوبت ایجاد شده در داخل موجب آسیب دستگاه می‌شود.
- اگر صفحه تلویزیون شکسته و مایعی بر روی پوستتان پاشیده شده، بلافاصله به مدت ۱۵ دقیقه پوستتان را بشویید و سپس به پزشک مراجعه نمایید.
- هنگام حمل تلویزیون با دست، گوشه‌ها و پایین تلویزیون را بگیرید؛ بر روی صفحه فشار وارد نکنید.
- پخش تصویر ساکن یا تصویر متحرک با جملات ثابت برای مدت زمان طولانی موجب نقش بستن آن تصویر یا نوشته‌ها می‌شود و حتی پس از خاموش کردن تلویزیون از بین نروانند رفت، چنین ایرادی تحت پوشش ضمانت نیست.
- تماشای تلویزیون به روش صحیح:
  ۱. در فضایی با نور کافی تلویزیون را تماشا کنید، تماشا در فضای تاریک یا به مدت طولانی موجب وارد آمدن آسیب به چشمها می‌شود.
  ۲. صدای تلویزیون را بیش از اندازه بلند نکنید چرا که موجب وارد آمدن صدمه به شنوایی می‌شود.
- برای قطع جریان برق دستگاه، دوشاخه‌ی آن را از پریز خارج نمایید.
- دوشاخه‌ی برق دستگاه باید همواره در دسترس باشد تا در صورت نیاز به قطع جریان برق بر راحتی بتوان به آن دست یافت.
- دوشاخه‌ی دستگاه باید به طور کامل و بی حرکت در پریز قرار بگیرد. شل بودن دوشاخه در پریز موجب جرقه یا آتش‌سوزی می‌شود.
- تمامی مشخصات فنی مندرج در دفترچه راهنما و روی کارتن بدون اطلاع قبلی قابل تغییر است. اگر اختلاف جزئی میان دفترچه راهنما و عملکرد واقعی تلویزیون وجود دارد، عملکرد واقعی تلویزیون باید ملاک قرار گیرد.

۱. دستگاه تلویزیون
۲. دفترچه راهنما
۳. دستگاه کنترل از راه دور
۴. سیم برق (یا بصورت متصل به تلویزیون)

## نصب تلویزیون

### نکاتی پیرامون نصب

- تلویزیون باید در نزدیکی پریز برق نصب شود تا در مواقع لازم بتوان به راحتی دوشاخه را از پریز خارج کرده و یا به پریز متصل نمود.
- با در نظر گرفتن موارد ایمنی محیط نصب، لطفاً یکی از دو حالت نصب دیواری یا نصب رومیزی را انتخاب نمایید.
- برای پیشگیری از آسیب جانی، لازم است تلویزیون را بر روی سطحی ثابت و استوار یا دیوار محکم نصب کنید.
- برای نصب بر روی دیوار از پرسنل مجرب درخواست نمایید. نصب نامناسب منجر به ناپایداری تلویزیون می‌شود.
- تلویزیون را در محل‌هایی که دارای ارتعاش و لرزش هستند قرار ندهید.
- تلویزیون را در محل‌هایی که احتمال ورود حشرات است، نصب نکنید.
- تلویزیون را در مجاورت کولر گازی قرار ندهید در غیراینصورت پانل داخلی تلویزیون دچار رطوبت شده و در ادامه آسیب خواهد دید.
- از قرار دادن تلویزیون در محل‌های دارای میدان مغناطیسی قدرتمند خودداری کنید در غیراینصورت تلویزیون تحت تداخل امواج مغناطیسی قرار گرفته و آسیب خواهد دید.

### نصب بر روی دیوار

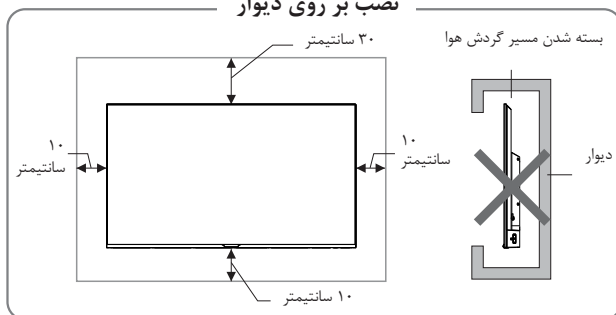

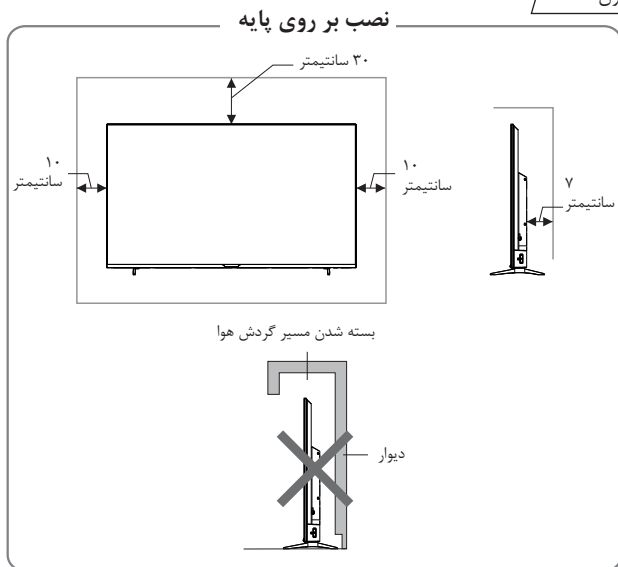

### تهویه هوا

- مطابق شکل نشان داده شده، در اطراف تلویزیون حداقل فضای اشاره شده را رعایت نمایید.
- از مسدود کردن روزنه‌های هوا خودداری نموده و روی آن‌ها را نپوشانید.
- از قرار دادن تلویزیون در فضای بسته مانند کتابخانه یا کمد خودداری کنید مگر آنکه تلویزیون از گردش هوای کافی برخوردار باشد.

### هشدار

- از قرار دادن تلویزیون بر روی سطح ناپایدار خودداری کنید. امکان افتادن تلویزیون و بروز حادثه جانی یا حتی مرگ وجود دارد. با رعایت نکات ساده زیر می‌توان از بروز بسیاری حوادث بویژه برای کودکان جلوگیری نمود:
- از پایه یا میزهای توصیه شده توسط سازنده استفاده کنید.
  - از میز و لوازمی که برای قرار دادن تلویزیون مناسب و مطمئن هستند استفاده کنید.
  - از قرار دادن تلویزیون بر روی لوازم بلند (مانند کمد یا کتابخانه) بدون مهار کردن تلویزیون و شیء زیر آن خودداری کنید.
  - از قرار دادن پارچه یا سایر لوازم میان تلویزیون و سطح زیر آن خودداری کنید.
  - کودکان را از مخاطرات بالا رفتن از میز یا لوازم برای دستیابی به تلویزیون یا کلیدهای آن آگاه کنید.
- موارد اشاره شده در بالا برای تلویزیون قدیمی‌تان نیز کاربرد دارد و در صورت جابجایی باید موارد بالا را اجرا کنید.

## نصب و متصل نمودن

### اتصال دستگاه جانبی

#### ملاحظات:

1. درگاه‌های USB از دستگاه جانبی از جمله دستگاه ذخیره USB، مآوس USB، صفحه کلید پشتیبانی می‌کنند.
2. برای اتصال دستگاهی که از عملکرد ARC پشتیبانی می‌کند، لطفاً درگاه HDMI-1 را انتخاب کنید.
3. کانکتور/ رابط HDMI قادر به شناسایی و تشخیص عملکرد کانکتور DVI همراه با کوموتاتور (سوییچ) HDMI/DVI جانبی است.
4. دستگاه جانبی و کابل‌های اشاره شده در این دفترچه راهنما باید جداگانه خریداری شوند.

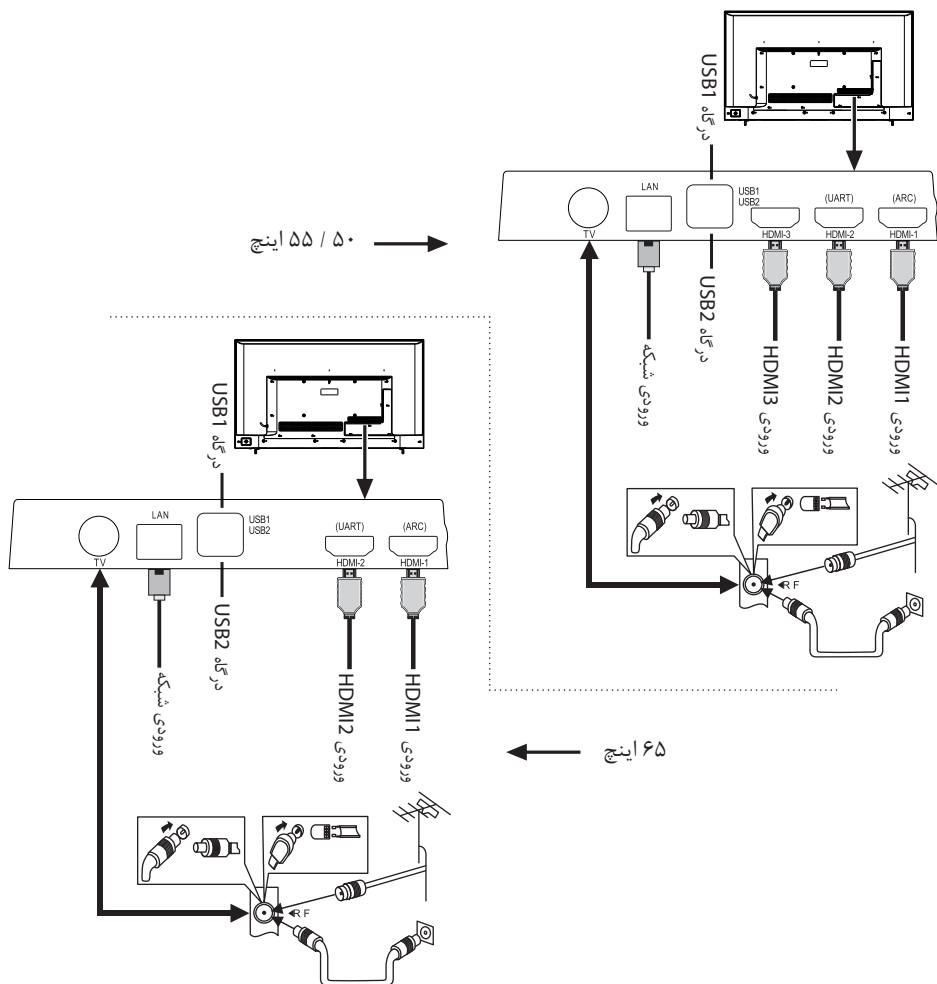

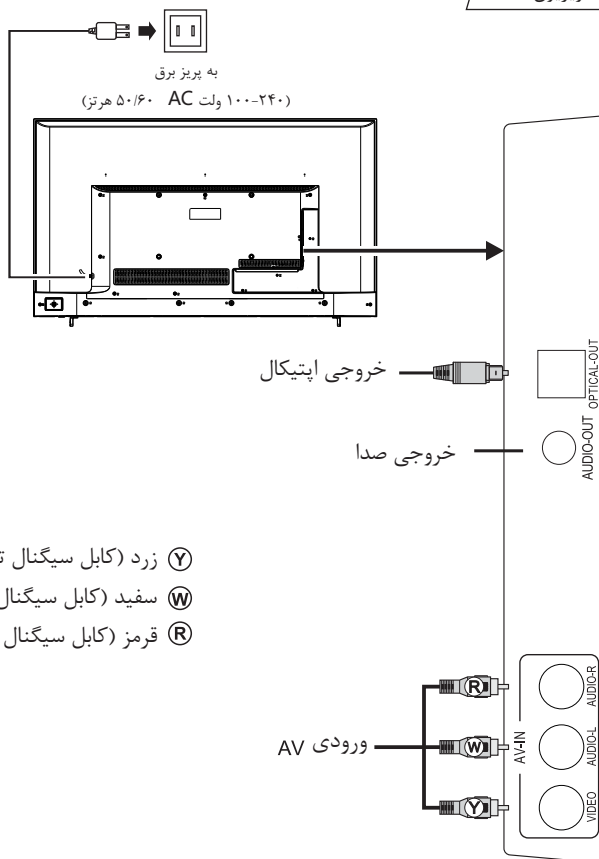

**هشدار** ⚠️

هنگام اتصال آنتن هوایی به درگاه ورودی آنتن، ابتدا تلویزیون را خاموش کنید. آنتن هوایی را دور از مسیر برق فشار قوی نصب کنید چرا که احتمال شوک الکتریکی وجود دارد. آنتن شبکه سیمی متصل به این تلویزیون باید از اتصال زمین محافظت شده جدا باشد در غیر این صورت احتمال آتش سوزی یا سایر خطرات وجود دارد.

شود. در هنگام کار با منوی عملکرد، برای تایید عملکرد **OK** کلید را کر فشار دهید، این قابلیت مشابه فشار دادن کلید **[OK]** بر روی دستگاه کنترل از راه دور است.

② وقتی که هیچ منویی بر روی صفحه نیست کلید **OK** را فشار دهید تا منبع ورودی نشان داده شود این قابلیت مشابه کلید **[SOURCE]** بر روی دستگاه کنترل از راه دور است.

حرکت دادن کلید را کر به چپ/ راست

① وقتی که هیچ منویی روی صفحه نیست، برای کاهش/ افزایش میزان صدا کلید را کر را به چپ/ راست حرکت دهید، این قابلیت مشابه با فشار دکمه‌های **[+]/[-]** بر روی دستگاه کنترل از راه دور است.

② وقتی که عملکرد منوی روی صفحه فعال است، برای تنظیم مقادیر آنالوگ موضوع انتخاب شده، کلید را کر را به سمت چپ/ راست حرکت دهید، این قابلیت مشابه با فشار دکمه‌های **[<]/[>]** بر روی دستگاه کنترل از راه دور است.

حرکت دادن کلید را کر به بالا/ پایین:

① وقتی که هیچ منویی روی صفحه نیست، برای انتخاب کانال کلید را کر را به بالا/ پایین حرکت دهید، این قابلیت مشابه با فشار دکمه‌های **[P/]** **[V/]** بر روی دستگاه کنترل از راه دور است.

② وقتی که عملکرد منوی روی صفحه فعال است، برای تنظیم مقادیر موضوع انتخاب شده کلید را کر را به سمت بالا/ پایین حرکت دهید، این قابلیت مشابه با فشار دکمه‌های **[▲]/[▼]** بر روی دستگاه کنترل از راه دور است.

**توجه:**

- ① شکل دستگاه‌ها با توجه به مدل متفاوت است، لطفاً دستگاه اصلی را ملاک قرار دهید.
- ② در حالت هوشمند لطفاً از دستگاه کنترل از راه دور استفاده کنید.

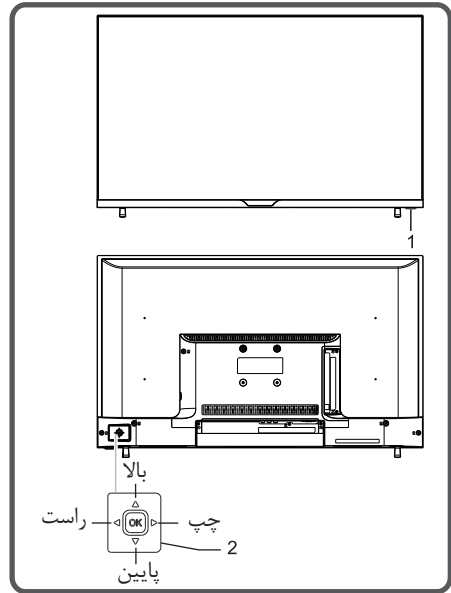

۱. LED نشانگر روشن بودن و محل دریافت فرامین دستگاه کنترل از راه دور.

۲. کلید ترکیبی دکمه را کر:

روشن شدن یا وضعیت آماده به کار با **OK** کلید را کر:

① وقتی دوشاخه را به پریز متصل می‌کنید، برای روشن شدن تلویزیون می‌توانید **OK** کلید را کر را فشار دهید.

② در حالت روشن، برای نمایش منوی عملکرد **OK**

کلید را کر را مدت ۲ ثانیه فشار دهید، سپس برای خاموش کردن تلویزیون برای انتخاب **Power** کلید را کر را به طرف چپ/ راست حرکت دهید و **Ⓞ** را انتخاب کرده و سپس دکمه **OK** را فشار دهید.

پس از روشن شدن تلویزیون، **OK** کلید را کر را فشار دهید:

① در حالتی که منویی بر روی صفحه نیست، برای نمایش منو **OK** کلید را کر را مدت ۲ ثانیه فشار دهید تا منوی عملکرد که شامل ۹ وضعیت است نمایان

### احتیاط هنگام استفاده از دستگاه کنترل از راه دور

- هنگام استفاده از دستگاه کنترل از راه دور، آن را به طرف سنسور گیرنده دستگاه کنترل از راه دور بگیرید. در صورت وجود مانعی میان دستگاه کنترل از راه دور و تلویزیون ممکن است اختلال ایجاد شود.
- از وارد آوردن تکان‌های شدید به دستگاه کنترل از راه دور خودداری کنید. ضمناً از قرار دادن دستگاه کنترل از راه دور در معرض نور مستقیم آفتاب خودداری کنید چرا که حرارت زیاد موجب تغییر شکل آن می‌شود.
- وقتی سنسور گیرنده دستگاه کنترل از راه دور واقع بر روی تلویزیون در زیر نور مستقیم آفتاب یا روشنائی شدید باشد ممکن است اختلال ایجاد شود بنابراین زاویه روشنائی یا زاویه تلویزیون را تغییر دهید یا اینکه هنگام استفاده دستگاه کنترل از راه دور را به تلویزیون نزدیک‌تر کنید.
- ضعیف شدن باتری بر فاصله عملکرد دستگاه تاثیر می‌گذارد، در چینی مواقع باتری‌های نو در دستگاه کنترل از راه دور قرار دهید. اگر برای مدت زمان طولانی از دستگاه کنترل از راه دور استفاده نمی‌کنید برای جلوگیری از تخلیه باتری‌ها، آن‌ها را از محفظه خارج نمایید. همچنین به منظور جلوگیری از نشت باتری که باعث خرابی دستگاه کنترل از راه دور می‌شود، باتری‌ها را خارج نمایید.
- لطفاً هنگام تعویض باتری‌های دستگاه کنترل از راه دور فقط از یک نوع باتری استفاده کنید و از بکاربردن باتری‌های مختلف خودداری نمایید. همزمان از باتری نو و کهنه استفاده نکنید؛ باتری‌ها باید به صورت جفت تعویض شوند.
- از انداختن باتری به داخل آتش یا باز کردن آن خودداری کنید؛ از شارژ کردن باتری‌ها، ایجاد اتصالی بین قطب‌های آن، حرارت دادن یا سوزاندن آن‌ها خودداری کنید. لطفاً باتری‌ها را داخل مخازن / سطل بازیافت قرار دهید.

**توجه:** نمای ظاهری دستگاه کنترل از راه دور شما ممکن است متفاوت از تصویر آمده در این دفترچه باشد؛ نمای دستگاه کنترل از راه دور تلویزیون خود را ملاک قرار دهید.

عملکرد	کلیدها
تلویزیون را روشن کرده و یا در وضعیت آماده به کار قرار می‌دهد.	(⏻) POWER
صفحه اصلی تلویزیون هوشمند را نشان می‌دهد.	(🏠) Home
صدا را قطع/ وصل می‌کند.	(🔇) MUTE
اعداد را وارد یا کانال را انتخاب می‌کند.	کلیدهای اعداد
لیست برنامه را نشان می‌دهد.	(📺♥) List
به آخرین کانال دیده شده باز می‌گردد.	↶↷
منبع ورودی را انتخاب می‌کند. (فقط در حالت تلویزیون)	SOURCE
منوی روی صفحه را نشان می‌دهد.	MENU
موارد را انتخاب یا مقادیر را تنظیم می‌کند.	کلیدهای چهار جهت (⬅️, ➡️, ⬇️, ⬆️)
عملکرد را تایید می‌کند.	OK
میزان صدا را زیاد/ کم می‌کند.	(+▲ -) VOL+/-
به صفحه قبل باز می‌گردد.	(↶) Return
عملکرد ماوس را فعال/ غیر فعال می‌کند.	🖱️ ON OFF
کانال برنامه را تغییر می‌دهد.	(▼P▲) CH+/-
اطلاعات کانال را نشان می‌دهد.	INFO
زبان زیرنویس را انتخاب می‌کند.	SUBTITLE

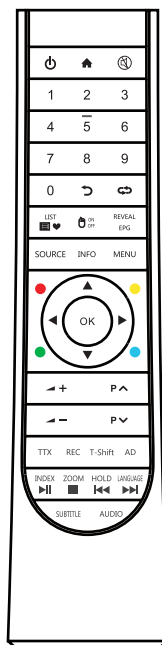
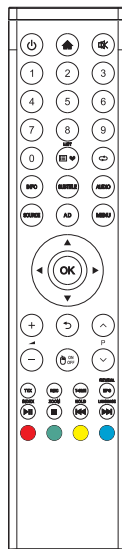

عملکرد	کلیدها
زبان صدای در حال پخش را انتخاب می‌کند.	AUDIO
صدای دوم را وصل / قطع می‌کند.	AD
حالت پیام نما را فعال می‌کند.	TTX
برنامه را ضبط می‌کند.	REC
تایم شیفت در حالت تلویزیون دیجیتال.	T-SHIFT
در حالت پیام نما، متن پنهان شده را نمایش می‌دهد. (راهنمای الکترونیکی برنامه)	(EPG) REVEAL
در حالت پیام نما صفحه فهرست را نشان می‌دهد. (عملکرد پخش / مکث در وضعیت چند رسانه‌ای)	(▶  ) INDEX
اندازه پیام نما را تنظیم می‌کند. (توقف عملکرد در حالت چند رسانه‌ای)	(■) ZOOM
صفحه کنونی را نگه می‌دارد. (آخرین فایل در وضعیت چند رسانه‌ای)	( ◀◀) HOLD
زبان پیام نما را تغییر می‌دهد. (رفتن به فایل بعدی در وضعیت چند رسانه‌ای)	(▶▶) LANGUAGE
کلید عملکردهای ویژه	کلید قرمز
	کلید سبز
	کلید زرد
	کلید آبی

نحوه قرار دادن باتری در دستگاه کنترل از راه دور

درپوش محفظه باتری را بردارید و دو عدد باتری AAA (۱/۵ ولت) در محفظه بگذارید؛ با توجه به علامت + و - مندرج در محفظه باتری دستگاه کنترل از راه دور باتری‌ها را به طور صحیح قرار دهید.

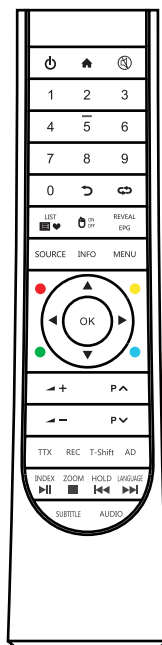
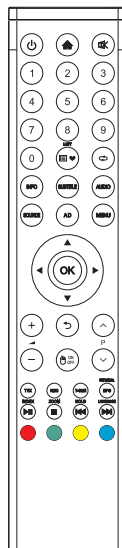

ملاحظات:

۱. عملکرد کلیدها به عملکرد دستگاه کنترل از راه دور اشاره دارد، عملکرد کلیدهای پانل به توضیح عملکرد کلیدهای پانل کنترل (روی تلویزیون) می‌پردازد.
۲. راهنمای منوی عملکرد در این دفترچه بر اساس حالت تلویزیون توضیح داده شده است. عملکردهای سایر حالت‌ها شبیه به حالت تلویزیون هستند و کاربران به عنوان مرجع به همان حالت تلویزیون توجه کنند.
۳. پیش از روشن کردن تلویزیون برای بار نخست، لطفاً از مناسب بودن مشخصات برق پریز مطمئن شوید.

## روشن کردن / خاموش کردن

دوشاخه برق دستگاه را به پریز متصل کنید. برای روشن شدن تلویزیون کلید [ ] بر روی تلویزیون را فشار دهید. منوی «خوشامدگویی» بر روی صفحه نمایان می‌شود. سپس زبان، شبکه و زمان را تنظیم نمایید. برای بسته شدن راهنما گزینه **Finish** (پایان) را انتخاب کرده و سپس کلید **[OK]** را فشار دهید. وقتی که تلویزیون روشن است، برای خاموش کردن آن کلید [ ] را فشار دهید.

\* **نکات ویژه:** این تلویزیون مجهز به فناوری «صرفه‌جویی در مصرف برق» است. اگر زمانی که تلویزیون روشن است هیچ سیگنالی وارد نشود پس از گذشت ۵ دقیقه به وضعیت آماده به کار می‌رود؛ همچنین پس از سپری شدن زمان تنظیم شده در گزینه «زمان خواب» تلویزیون به طور خودکار به وضعیت آماده به کار می‌رود.

## انتخاب منبع ورودی

شما می‌توانید دستگاه‌های جانبی گوناگونی را به تلویزیون متصل نموده و تصاویر باکیفیت ببینید. اگر دستگاه جانبی دارای درگاه‌های خروجی AV، HDMI یا سایر موارد است یکی از آن‌ها را انتخاب کرده و دستگاه را به ورودی مربوطه بر روی تلویزیون متصل نمایید. پس از متصل نمودن، تلویزیون را روشن نموده و کلید **[SOURCE]** را فشار دهید، منوی منابع ورودی بر روی صفحه نمایان می‌شود. برای انتخاب منبع ورودی کلید **[ ]** و برای تایید کلید **[OK]** را فشار دهید.

## توضیح درباره منوی عملکرد

برای نمایش منوی اصلی بر روی صفحه کلید **[MENU]** را فشار دهید:

۱. برای انتخاب یکی از منوهای [ ] (تصویر)، [ ] (صدا)، **[CH]** (کانال)، [ ] (تنظیمات)، [ ] (قفل والدین) کلیدهای **[ ]** را فشار دهید.
۲. برای انتخاب یک مورد در منو کلیدهای **[ ]** را فشار دهید.
۳. برای ورود به منوی فرعی کلید **[OK]** را فشار دهید.
۴. برای تنظیم مقادیر یا اعمال تنظیمات کلیدهای **[ ]** را فشار دهید.
۵. وقتی منوی اصلی بر روی صفحه نمایان است، برای خروج از منوی اصلی کلید **[MENU]** را فشار دهید؛ وقتی منوی فرعی نمایان است برای بازگشت به منوی

قبلی کلید [↶] را فشار دهید.

۶. در هنگام کار با منو، اگر گزینه‌ای امکان پذیر نباشد رنگ آن به خاکستری تغییر می‌کند.  
توجه: رمز عبور پیش‌فرض برای قفل سیستم 0000 است.

## کانال‌یابی

وقتی تلویزیون را برای نخست‌بار روشن می‌کنید ابتدا باید کانال‌یابی انجام دهید. پیش از انجام کانال‌یابی باید از متصل بودن کابل آنتن به تلویزیون مطمئن شوید و نوع آنتنی را که می‌خواهید استفاده نمایید، انتخاب کنید. در نمونه کانال‌یابی که در پایین آمده **Antenna Type** در حالت **DVB-T** است.

### کانال‌یابی خودکار

کلید [MENU] را فشار دهید، گزینه **Auto Tuning < [CH]** را انتخاب کرده و سپس کلید [OK] را فشار دهید. سپس کشوری را که در آن اقامت دارید را انتخاب کنید و برای تایید کلید [OK] را فشار دهید (وقتی بخواهید چندین کشور را انتخاب کنید باید گذرواژه را وارد نمایید). پس از انتخاب گزینه **Start Scan** دستگاه کانال‌یابی را آغاز می‌کند. در هنگام کانال‌یابی، برای خروج از حالت کانال‌یابی گزینه **Stop Scan** را انتخاب کنید.



### کانال‌یابی دستی تلویزیون دیجیتال









کلید [MENU] را فشار دهید، گزینه **DTV Manual Tuning < [CH]** را انتخاب کرده و برای ورود به منوی **DTV Manual Tuning** (کانال‌یابی دستی تلویزیون دیجیتال) کلید [OK] را فشار دهید. برای انتخاب کانال کلید [▶]/[◀] را فشار دهید، سپس برای انتخاب گزینه **Start Scan** کلید [▼] و برای تایید کلید [OK] را فشار دهید.

### کانال‌یابی دستی تلویزیون آنالوگ

کلید [MENU] را فشار دهید، گزینه **ATV Manual Tuning < [CH]** را انتخاب کرده و برای ورود به منوی **ATV Manual Tuning** (کانال‌یابی دستی تلویزیون آنالوگ) کلید [OK] را فشار دهید. برای انتخاب فرکانس کلید [▶]/[◀] را فشار دهید، سپس می‌توانید برای تنظیم فرکانس بالا گزینه **Scan Up** و یا برای انتخاب فرکانس پایین گزینه **Scan Down** را انتخاب کنید. در هنگام کانال‌یابی، برای خروج از کانال‌یابی گزینه **Stop Scan** را انتخاب کنید.

در حالت تلویزیون دیجیتال، کلید [REC] را فشار دهید، منوی گزینه‌ی ضبط کردن بر روی صفحه نمایان می‌شود و سیستم شروع به ضبط کردن می‌کند.











برای توقف ضبط و خروج از آن کلید [■] را فشار دهید. کلید [MENU] را فشار دهید و  و  را فشار دهید و  را فشار دهید. **Recorded List** را انتخاب کنید، فایل مورد نظر برای پخش را انتخاب کرده و سپس برای پخش کلید [OK] را فشار دهید.

نماد	توضیح
	<b>PLAY</b> : پخش
	<b>Stop</b> : توقف و خروج
	<b>Pause</b> : مکث
	<b>FB</b> : حرکت سریع رو به عقب، برای پخش عادی کلید  را فشار دهید.
	<b>FF</b> : حرکت سریع رو به جلو، برای پخش عادی کلید  را فشار دهید.
	<b>Forward</b> : پرش ۳۰ ثانیه‌ای رو به جلو
	<b>Backward</b> : پرش ۳۰ ثانیه‌ای رو به عقب.

**توجه:** عملکرد ضبط فقط از کارت حافظه‌های دارای سیستم فایل FAT32 پشتیبانی می‌کند. کارت حافظه‌هایی که دارای سیستم فایل متفاوتی باشند باید فرمت شوند؛ پیش از فرمت کردن کارت حافظه از اطلاعات مهم نسخه پشتیبان تهیه کنید چرا که پس از فرمت کردن کارت حافظه دیگر قابل دسترس نخواهند بود.

### گزینه تایم شیفت

در حالت تلویزیون دیجیتال کلید [T-shift] را فشار دهید، گزینه تایم شیفت بر روی صفحه نمایان می‌شود و برنامه در حال پخش به طور موقت متوقف می‌گردد. برای از سرگیری پخش کلید [Play/Pause] را فشار دهید. برای توقف تایم شیفت و خروج از آن کلید [■] را فشار دهید. وقتی کاربر برای مدت زمان کوتاهی برنامه را رها می‌کند، عملکرد تایم شیفت به حالت تعلیق درآمده و برنامه در حال پخش را بر روی دیسک USB ذخیره می‌کند. وقتی کاربر پخش را از سرگیری کند، برنامه به پخش ادامه می‌دهد.

نماد	توضیح
	<b>PLAY</b> : پخش
	<b>Stop</b> : توقف و خروج
	<b>Pause</b> : مکث
	<b>FB</b> : حرکت سریع رو به عقب، برای پخش عادی کلید  را فشار دهید.
	<b>FF</b> : حرکت سریع رو به جلو، برای پخش عادی کلید  را فشار دهید.
	<b>Forward</b> : پرش ۳۰ ثانیه‌ای رو به جلو
	<b>Backward</b> : پرش ۳۰ ثانیه‌ای رو به عقب.
	<b>Time Play</b> : زمانی را برای پخش انتخاب کنید.

## راهنمای استفاده از عملکرد هوشمند

### عملکردهای اصلی

- برای نمایش صفحه اصلی کلید [▲] را فشار دهید.
- برای انتخاب برنامه کاربردی کلید [▲]/[▼]/[▶]/[◀] را فشار دهید؛
  - برای اجرای برنامه کلید [OK] را فشار دهید.
  - برای بازگشت به صفحه قبل کلید [↶] را فشار دهید.

### \* نکات ویژه

عملکردهای حالت هوشمند پیچیده هستند. کاربر می‌تواند به روش‌های مختلف اپ‌ها (برنامه‌های کاربردی) را نصب کند و عملیات توضیح داده شده در این دفترچه راهنما صرفاً به منظور راهنمایی هستند. برخی از برنامه‌های کاربردی برای اجرا شدن به دستگاه جانبی نیاز دارند. برخی از عملکردها توسط دستگاه کنترل از راه دور قابل اجرا نیستند. برای راحتی بیشتر لطفاً از صفحه کلید و ماوس USB استفاده کنید.

### راه‌اندازی سریع

پیش از استفاده از این دستگاه، به منظور استفاده بهتر با عملکردهای زیر آشنا شوید.

### کنترل ماوس (موشواره)

- کلیک: ماوس را کلیک کرده و بلافاصله رها کنید؛
- فشار دادن و نگه‌داشتن: ماوس را کلیک کرده و حداقل مدت ۳ ثانیه نگه‌دارید؛
- کلید سمت چپ ماوس همانند فشار کلید [OK] بر روی دستگاه کنترل از راه دور است؛
- کلید سمت راست ماوس همانند فشار کلید [↶] بر روی دستگاه کنترل از راه دور است.

### تنظیمات زبان

زبان: در حالت هوشمند، زبان سیستم را انتخاب کنید. گزینه **Language Setting < Settings** را انتخاب کرده و کلید [OK] را فشار دهید. برای انتخاب زبان مورد نظر کلید [▲]/[▼] را فشار داده و سپس کلید [OK] را فشار دهید.

### انتخاب صفحه کلید ورودی:

در حالت هوشمند، گزینه‌های **Input Method < Universal < More < Settings** را انتخاب کنید و برای انتخاب نحوه ورود کلید [▶]/[◀] را فشار دهید؛ شما همچنین می‌توانید نحوه ورودی متعلق به گروه‌های اشخاص ثالث را دانلود و نصب نمایید.

**تنظیم زمان سیستم:** در حالت هوشمند، گزینه‌های **Automatic < Time Setting < Settings** را انتخاب کنید با تنظیم زمان در فالب **Network** زمان ارائه شده از جانب شبکه مورد استفاده قرار خواهد گرفت. همچنین می‌توانید زمان سیستم را به صورت دستی تنظیم کنید.

## راهنمای استفاده از عملکرد هوشمند

برنامه‌های کاربردی هوشمند

**مرورگر:** برای نمایش متن، ویدئو، صدا و سایر اطلاعات اینترنت، می‌توانید از مرورگر استفاده کنید. پیش از دستیابی به اینترنت، از متصل بودن اینترنت به تلویزیون مطمئن شوید؛ برای اطلاع از جزئیات به **Network Settings** (تنظیمات شبکه) بروید. سپس **Apps < Browser** را انتخاب کرده و برای ورود کلید **[OK]** را فشار دهید.

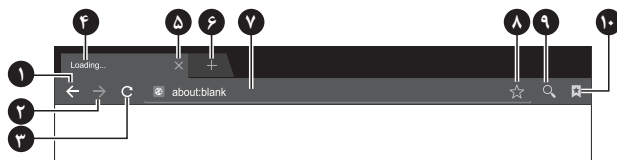

1	به صفحه قبلی وب باز می‌گردد.
2	به صفحه بعدی وب می‌رود.
3	صفحه وب را از نو بارگزاری می‌کند.
4	پنجره صفحه وب مربوط به مرورگر.
5	بستن صفحه فعلی وب.
6	افزودن یک پنجره جدید صفحه وب.
7	کادر وارد کردن آدرس.
8	گزینه برای افزودن نشانه‌گذاری.
9	گزینه ورودی آدرس.
10	گزینه برای دیدن نشانه‌گذاری‌ها.

توجه: برای نمایش گزینه‌ی منوی مرورگر کلید **[MENU]** را فشار دهید.

### ■ نحوه دستیابی به آدرس وب

برای انتخاب نوار آدرس، کلید **[▲]/[▼]/[▶]/[◀]** را فشار دهید و آدرس وب را در نوار آدرس وارد نمایید سپس **[OK]** را فشار دهید.

### ■ نحوه ذخیره کردن صفحه در **Bookmark** (نشانه گذاری)

در قسمت رابط مرورگر نماد **☆** را انتخاب کنید و برای ورود به زبانه مرورگر و آدرس کلید **[OK]** را فشار دهید. گزینه **Account** را انتخاب کنید، و کلید **[OK]** را فشار دهید. برای انتخاب حساب کاربری به منظور ذخیره کردن کلیدهای **[▲]/[▼]** را فشار دهید و سپس کلید **[OK]** را فشار دهید. گزینه **[OK]** را انتخاب کنید، و سپس برای افزودن نشانه کلید **[OK]** را فشار دهید.

### ■ نحوه کپی کردن و چسباندن متن در صفحه وب

مکان‌نما یا همان فلش را بر روی متنی که می‌خواهید کپی کنید قرار دهید سپس کلید چپ ماوس را فشار داده و نگه دارید. وقتی یک جفت مکان‌نما بر روی صفحه نمایان شد، مکان‌نما را به منظور انتخاب متن بکشید. گزینه

**Copy** را انتخاب کنید و کلید چپ ماوس را فشار دهید. محل مورد نظر را انتخاب کنید، کلید چپ ماوس را فشار داده و نگاه دارید و سپس در کادر محاوره‌ای نمایان شده بر روی **Paste** کلیک کنید.

**نصب کننده APK : APK installer** (نصب کننده برنامه) به کاربر کمک می‌کند که برنامه‌های کاربردی را مدیریت کرده و همچنین آن‌ها را در حافظه دستگاه نصب یا حذف کند.

#### ■ نحوه نصب برنامه کاربردی

گزینه **FileManager < Apps** را انتخاب کرده و برای ورود کلید **[OK]** را فشار دهید، سپس برای انتخاب **Apk** کلیدهای **[▲]/[▼]/[▶]/[◀]** را فشار داده و برای ورود کلید **[OK]** را فشار دهید. محل مورد نظر برای نصب در فضای ذخیره داخل دستگاه را انتخاب کرده و برای نصب کلید **[OK]** را فشار دهید. سپس گزینه **INSTALL** را انتخاب و کلید **[OK]** را فشار دهید. هنگام نصب چندین مرحله از تنظیمات مربوط به امنیت را باید انجام دهید.

#### ■ نحوه حذف برنامه کاربردی

گزینه **App Manager < Smart Assistant < Apps** را انتخاب کنید. برنامه‌ای را که می‌خواهید حذف نمایید را انتخاب کرده و کلید **[OK]** را فشار دهید سپس گزینه **Uninstall** را انتخاب و کلید **[OK]** را فشار دهید تا برنامه حذف شود.

**پخش کننده چند رسانه‌ای:** در حالت هوشمند، در رابط اصلی گزینه **Multimedia < Apps** را انتخاب کنید و برای اجرا کلید را فشار دهید. یک از انواع فایل **Video** (ویدئو)، **Music** (موسیقی) و **Picture** (عکس) را انتخاب کنید.

**پخش فایل‌های داخل دستگاه حافظه:** پیش از پخش فایل‌های داخل دستگاه حافظه، دستگاه ذخیره **USB** را به درگاه **USB** متصل نمایید.

در دایرکتوری فایل دستگاه دیسک را انتخاب کنید و برای ورود کلید **[OK]** را فشار دهید. پوشه یا فایل مورد نظر را انتخاب کنید و برای ورود به پوشه یا پخش فایل کلید **[OK]** را فشار دهید و برای بازگشت به دسکتاپ کلید **[↶]** را فشار دهید.

#### توجه:

- دستگاه‌های **USB** غیر استاندارد پشتیبانی نمی‌شوند. در چنین مواردی از دستگاه استاندارد **USB** استفاده نمایید؛
- سیستم رسانه استریم دارای محدودیت‌هایی در فرمت فایل‌ها است؛ چنانچه فایل خارج از محدوده تعریف شده باشد به طور غیر عادی پخش خواهد شد؛
- در هنگام پخش از جدا کردن دستگاه **USB** خودداری کنید، در غیر این صورت سیستم یا دستگاه **USB** دچار اختلال خواهد شد؛ پیش از اتصال دستگاه **USB** به تلویزیون، تلویزیون را خاموش کنید؛
- این تلویزیون از دستگاه‌های استاندارد **USB1.1** و **USB2.0** مانند دستگاه ذخیره **USB** و هارد دیسک‌های پرتابل پشتیبانی می‌کند؛

## راهنمای استفاده از عملکرد هوشمند

- حداکثر شدت جریان خروجی درگاه USB تلویزیون ۵۰۰ میلی آمپر است و در صورتیکه مصرف بیش از این مقدار شود سیستم محافظت از خود (خود-محافظتی) فعال می‌گردد؛ در صورتیکه دستگاه USB متصل شده شدت جریان بیشتری لازم دارد لطفاً از منبع تغذیه جانبی استفاده نمایید؛
- در هنگام خواندن یا پخش فایل‌ها، به علت سازگاری و پایداری دستگاه USB ممکن است تصویر بی‌حرکت شود یا برخی عملکردها غیر فعال شوند؛ در چنین مواقعی دستگاه را خاموش و سیستم را از نو راه‌اندازی کنید.  
برای نمایش نوار ابزار مخفی شده کلید [OK] را فشار دهید، هم زمان با پخش، گزینه‌ی منوی مورد نظر را انتخاب نمایید و برای اجرای عملیات کلید [OK] را فشار دهید، برای خروج از وضعیت پخش کلید [⏏] را فشار دهید یا برای اجرای میان‌بر کلیدهای [⏪]/[⏩]/[■]/[⏸] بر روی دستگاه کنترل از راه دور را فشار دهید.

## تنظیمات شبکه

### Wi-Fi

- در حالت هوشمند، گزینه **Wi-Fi < Network Setting < Settings** را انتخاب کنید. کلید [OK] را فشار دهید سپس برای انتخاب **On** یا **Off** کلید [▶]/[◀] را فشار دهید، وقتی گزینه **On** انتخاب شده باشد تلویزیون به طور خودکار نزدیک‌ترین سیگنال شبکه را جستجو می‌کند. شبکه جستجو شده دارای نماد 📶 نشان دهنده آن است که تلویزیون بدون نیاز به گذرواژه به آن شبکه متصل می‌گردد. شبکه‌ای که دارای نماد 📶 باشد یعنی اینکه آن شبکه دارای قفل است و شما برای اتصال به آن باید گذرواژه صحیح را وارد نمایید.
- شبکه مورد نظر در لیست شبکه را انتخاب کنید و کلید [OK] را فشار دهید؛
- گذرواژه مورد نیاز برای اتصال به شبکه را در کادر گذرواژه وارد نمایید سپس گزینه **Connect** را انتخاب کنید و کلید [OK] را برای اتصال به شبکه فشار دهید.

### اترنت

- گزینه **Ethernet < Network < Settings** را انتخاب کنید و کلید [OK] را فشار دهید؛
- گزینه **Auto Connect** را در وضعیت **On** قرار دهید، دستگاه به طور خودکار آدرس IP پیدا خواهد کرد؛
- اگر دستگاه از دریافت IP به طور خودکار پشتیبانی نکند باید گزینه **Auto Connect** را در حالت **Off** قرار دهید. سپس گزینه را انتخاب کرده و برای ورود کلید [OK] را فشار دهید؛
- گزینه‌های مربوط به **IP Address**، **Subnet Mask**، **Gateway** و **DNS1**، **DNS2** را وارد نمایید؛
- گزینه **OK** را انتخاب کنید و برای اتصال به شبکه کلید [OK] را فشار دهید.

### Hotspot سیار

- گزینه **Portable Hotspot < Network Setting < Settings** را انتخاب کرده و کلید [OK] را فشار دهید؛
- گزینه **Hotspot Settings** را انتخاب کرده و آن را در وضعیت **On** قرار دهید؛

۳. نام **Hotspot** را در کادر نام شبکه وارد کنید؛
۴. در قسمت امنیتی برای انتخاب نوع امنیت کلیدهای [▶/◀] را فشار دهید. وقتی نوع امنیت در حالت **None** انتخاب شده باشد هرکسی می‌تواند بدون نیاز به گذرواژه به شبکه شما متصل شود. اگر امنیت شبکه را در حالت **WPA2 PSK** تنظیم کنید، باید بیش از ۸ کاراکتر گذرواژه وارد نمایید. در اینصورت هرکسی که بخواهد به شبکه شما متصل شود باید گذرواژه صحیح را وارد نماید.
۵. شما می‌توانید گذرواژه را در کادر گذرواژه مربوط به خودتان وارد نمایید؛
۶. برای ذخیره شدن تنظیمات گزینه **Save** را انتخاب کرده و کلید [OK] را فشار دهید، سپس سایر دستگاه‌های Wi-Fi که شبکه‌های Wi-Fi را جستجو می‌کنند خواهند توانست شبکه شما را جستجو نمایند.

### تنظیمات بلوتوث

۱. در حالت هوشمند، گزینه **Bluetooth < Other < More < Settings** را انتخاب کرده و برای ورود دکمه [OK] را فشار دهید. با استفاده از کلید [▶/◀] بلوتوث را در حالت **On** قرار دهید، سپس بلوتوث جستجو را آغاز می‌کند. فهرست دستگاه‌های موجود در **Available Devices** نشان داده می‌شود.
۲. اگر لیست دستگاه‌های جستجو شده مورد نیاز نیست، لطفاً گزینه **Scan** را انتخاب کرده و برای شروع جستجو کلید [OK] را فشار دهید. فهرست دستگاه‌های موجود در **Available Devices** نشان داده می‌شود.
۳. دستگاهی را که می‌خواهید به آن متصل شوید انتخاب نمایید و کلید [OK] را فشار دهید، سپس تلویزیون شروع به جفت شدن می‌کند. هنگام مرتبط شدن دستگاه‌هایی از قبیل تلفن همراه باید آن‌ها را تایید نمایید. برای جفت شدن گزینه **Pair** را انتخاب کرده و کلید [OK] را فشار دهید.
۴. تمامی دستگاه‌های جفت شده در **Paired Devices** نشان داده می‌شوند. اگر خواستید ارتباط دستگاهی را با تلویزیون قطع کنید آن دستگاه را انتخاب کرده و برای تایید قطع ارتباط کلید [OK] را فشار دهید.

### اطلاعیه مهم در مورد خدمات مبتنی بر شبکه

تمامی محتوا و خدمات قابل کسب از این تلویزیون متعلق به گروه‌های اشخاص ثالث است و تحت حمایت قوانین حمایت از حقوق مولفین، حقوق به ثبت رسیده، علائم تجاری و/یا سایر حقوق اموال معنوی است. محتوا یا خدمات یاد شده فقط برای اهداف غیر تجاری است. استفاده از این محتوا و خدمات بدون اجازه کتبی از سوی صاحبان محتوا و خدمات مجاز نیست. شرکت ما تحت هیچ شرایطی هیچ مسئولیتی در قبال زیان یا خسارت‌های مستقیم یا غیر مستقیم وارد شده از سوی گروه‌های اشخاص ثالث صاحب محتوا و خدمات ندارد.

خدمات مربوط به گروه‌های اشخاص ثالث ممکن است بدون اطلاع قبلی تغییر یافته یا حذف شوند. شرکت ما هیچگونه مسئولیتی در قبال مدت زمان برخی از خدمات یا محتوا ندارد.

شرکت ما هیچگونه مسئولیتی در قبال خدمت‌رسانی خدمات ذکر شده ندارد. همچنین ما هیچگونه مسئولیتی برای خدمات ارباب رجوع نداریم. در صورت داشتن مشکل با محتوا و خدمات لطفاً به طور مستقیم با تامین‌کنندگان آن خدمات یا محتوا تماس بگیرید.

- وجود برفک بر روی تصاویر همراه با نویز در صدا.
  ۱. ببینید آیا فیش آنتن یا کابل در شرایط خوب و مناسبی است.
  ۲. نوع آنتن ( VHF/UHF ) را بررسی کنید.
  ۳. موقعیت و جهت آنتن را تنظیم کنید.
  ۴. از تقویت کننده سیگنال استفاده نمایید.
- هیچ تصویر و یا صدایی بر روی صفحه نیست. چراغ نشانگر روشن بودن تلویزیون خاموش است.
  ۱. ببینید آیا سیم برق تلویزیون به پریز متصل است.
- وجود خطوط نقطه‌چین یا نوار بر روی تصاویر تلویزیون.
  ۱. در کنار تلویزیون از سشوار استفاده نکنید و برای کم شدن تداخل وضعیت آنتن را تنظیم نمایید.
- تصویر صفحه تلویزیون سایه‌دار است.
  ۱. از آنتن سازگار با تلویزیون استفاده کنید.
  ۲. جهت آنتن را تنظیم کنید.
- تصاویر سیاه و سفید هستند
  ۱. در قسمت تنظیمات  میزان رنگ را افزایش دهید.
- تصاویر بدون صدا هستند.
  ۱. میزان صدا را افزایش دهید.
  ۲. برای لغو حالت بی‌صدا (Mute) کلید  بر روی دستگاه کنترل از راه دور را فشار دهید.
- پیام هیچ سیگنالی دریافت نمی‌شود (No signal input) بر روی صفحه نمایان است. چراغ نشانگر تلویزیون در حال چشمک زدن است.
  ۱. ببینید آیا کابل آنتن شل نیست یا از درگاه پشت تلویزیون خارج نشده است. دوباره آن را متصل نمایید.
  ۲. دستگاه ممکن است در وضعیت آماده به کار باشد، لطفاً آن را دوباره راه‌اندازی کنید.
- دستگاه کنترل از راه دور در فاصله کمتری عمل می‌کند یا اصلاً عمل نمی‌کند.
  ۱. اشیائی که در مقابل گیرنده چشمی تلویزیون قرار گرفته‌اند را از سر راه بردارید.
  ۲. باتری‌های دستگاه کنترل از راه دور را تعویض نمایید.
- مرورگر به هیچ لینکی دسترسی ندارد.
  ۱. از مدیر شبکه بخواهید تا آدرس IP و سایر پارامترهای موجود را ارائه کند.
  ۲. ببینید آیا کابل شبکه متصل است.
  ۳. با تامین کننده خدمات شبکه تماس بگیرید.

■ بازی ویدئویی آنلاین بسیار کند (آهسته) است.

۱. پهنای باند شبکه‌تان را افزایش دهید.

۲. برای دریافت بهتر، سایر آدرس‌ها را جایگزین نمایید.

■ عملکرد تلویزیون کند شده، مختل شده یا به کلی کار نمی‌کند.

ابتدا سیم برق تلویزیون را از پریز جدا کنید، پس از گذشت ۱ تا ۲ دقیقه دوباره سیم را به پریز متصل کنید و سپس تلویزیون را روشن نمایید.

مشخصات فنی

دستگاه اصلی

3840 x 2160	حداکثر وضوح
100V-240VAC 50/60Hz	منبع تغذیه
8W+8W	توان بلندگو
5° C~40° C 20%~80% 86kPa~106kPa	شرایط کارکرد: دما RH فشار اتمسفر
-20° C~55° C 20%~80% 86kPa~106kPa	شرایط نگهداری: دما RH فشار اتمسفر

ابعاد (طول × عرض × ارتفاع) و وزن

۵۰ اینچ

بدون بسته‌بندی: ۱۱۱۲ × ۷۳ × ۶۴۲ (میلی متر مربع)	بدون پایه
بدون بسته‌بندی: ۱۱۱۲ × ۲۴۳ × ۶۷۲ (میلی متر مربع) با بسته‌بندی: ۱۲۱۸ × ۱۲۰ × ۷۳۴ (میلی متر مربع) وزن خالص: ۱۰ کیلوگرم وزن ناخالص: ۱۲/۱ کیلوگرم	با پایه

۵۵ اینچ

بدون بسته‌بندی: ۱۲۲۸ × ۷۷ × ۷۱۱ (میلی متر مربع)	بدون پایه
بدون بسته‌بندی: ۱۲۲۸ × ۲۴۳ × ۷۴۲ (میلی متر مربع) با بسته‌بندی: ۱۳۴۶ × ۱۲۴ × ۸۰۶ (میلی متر مربع) وزن خالص: ۱۲/۷ کیلوگرم وزن ناخالص: ۱۶/۲ کیلوگرم	با پایه

۶۵ اینچ

بدون بسته‌بندی: ۱۴۴۶ × ۷۶ × ۸۳۵ (میلی‌متر مربع)	بدون پایه
بدون بسته‌بندی: ۱۴۴۶ × ۲۴۳ × ۸۶۵ (میلی‌متر مربع) با بسته‌بندی: ۱۵۸۸ × ۱۵۲ × ۹۳۸ (میلی‌متر مربع) وزن خالص: ۱۶/۶ کیلوگرم وزن ناخالص: ۲۳/۱ کیلوگرم	با پایه

**مشخصات فنی تلویزیون**

۱. استاندارد قابل پشتیبانی:

تلویزیون آنالوگ: PAL D/K, I, B/G, SECAM D/K, B/G

تلویزیون دیجیتال: DVB-T/T2

۲. ورودی آنتن: ۷۵ اهم کواکسیال، نامتوازن.

۳. ورودی ویدیو AV: ۷۵ اهم، 1.0.1Vp-p، ترمینال RCA.

۴. ورودی صدا AV: ۲۰ کیلو اهم، 0.2 ~ 2Vrms.

۵. ورودی ویدیوی HDMI: 480i, 480P, 576i, 576P, 720P, 1080i, 1080P, 2160P.

۶. ظرفیت حافظه داخلی ویژه بر اساس پیکربندی واقعی.

۷. ظرفیت حافظه پنهان ویژه بر اساس پیکربندی واقعی.

۸. اتصال بی سیم: Wi-Fi (IEEE 802.11 b/g/n).

۹. سیستم عامل هوشمند: اندروید.

**مدیریت توان (برای ۵۰ و ۵۵ اینچ)**

حالت	مصرف برق
کارکرد عادی	≤130W
آماده به کار	≤0.5W

**حالت نمایش HDMI**

حالت ویدئو			
شماره	حالت	وضوح	نرخ بازسازی
۱	SD	720x480i/p	60Hz
۲		720x576i/p	60Hz
۳	HD	1280x720p	50Hz
۴			60Hz
۵	FHD	1920x1080i/p	50Hz
۶			60Hz
۷	UHD	3840x2160p	24Hz
۸			25Hz
۹			50Hz
۱۰			50Hz
۱۱			60Hz

**مدیریت توان (برای ۶۵ اینچ)**

حالت	مصرف برق
کارکرد عادی	≤180W
آماده به کار	≤0.5W

ملاحظات: در حالت UHD، نرخ بازسازی ۵۰ هرتز و ۶۰ هرتز فقط در HDMI نگارش ۲ موثر است.

حالت VESA			
شماره	حالت	وضوح	نرخ بازسازی
۱	VGA	640x480	60Hz
۲	SVGA	800x600	60Hz
۳	XGA	1024x768	60Hz
۴	SXGA	1280x1024	60Hz
۵	WXGA	1600x900	60Hz
۶	WUXGA	1920x1080	60Hz
۷	4K	3840x2160	30Hz
۸			60Hz

ملاحظات: در حالت 4K، نرخ بازسازی ۶۰ هرتز فقط در HDMI نگارش ۲ امکان پذیر است.

## راهنمای نصب پایه

دستگاه را بر روی سطح صاف بگذارید، پایه چپ و راست را جدا کنید، قسمت جلو و عقب هر پایه را مشخص کنید، سپس پایه‌ها را در پایین پشت قاب مطابق جهت فلش نشان داده شده در تصاویر قرار دهید. روزنه‌های پایه‌ها را با روزنه‌های روی قاب هماهنگ کرده و سپس پیچ‌ها را ببندید (پایه‌ها باید مطابق شکل نشان داده شده میزان شوند در غیر این صورت نصب نخواهند شد)

**ملاحظات:** نمای ظاهری پایه و تلویزیون نشان داده شده در اینجا ممکن است با مدل واقعی خریداری شده متفاوت باشد؛ مدل خریداری شده را مد نظر قرار دهید.

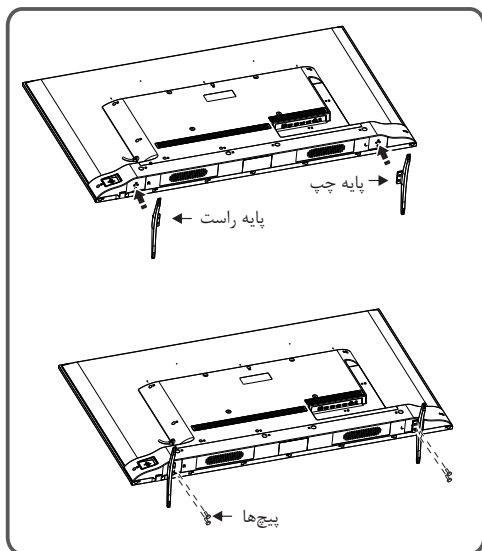

**هشدار** 

- برای نصب تلویزیون بر روی دیوار، براکت مناسب خریداری نمایید.
- مطمئن شوید که ضریب تحمل دیوار باید حداقل ۴ برابر وزن تلویزیون باشد تا دستگاه سقوط نکند.
- برای نصب بر روی دیوار به راهنمای ارائه شده همراه تلویزیون مراجعه نمایید.
- در محل نصب براکت دیواری نباید هیچ کابلی یا سیمی از داخل دیوار عبور کرده باشد.
- نصب دیواری باید توسط پرسنل مرکز خدمات آسال سرویس انجام شود. این شرکت در قبال خسارت مالی و جانی ناشی از نصب نادرست تلویزیون مسئولیتی ندارد.

**توجه:**

- پیش از نصب دیواری، چنانچه پیچی در روزنه‌های پیچ براکت دیواری پیدا کردید، باید ابتدا آن‌ها را خارج نمایید و بعداً ببندید.
- پیچ‌های براکت دیواری را بر اساس خود براکت خریداری نمایید.
- اگر میان لوازم تلویزیون پیچ خودکار سرتخت وجود دارد، با توجه به نوع براکت دیواری ببینید آیا مناسب هستند یا خیر.

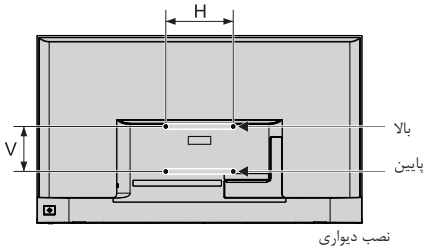

نصب دیواری

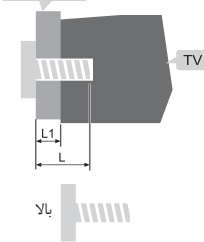

نصب دیواری

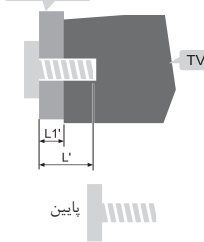

۵۰ / ۵۵ اینچ:

۲ عدد پیچ ST4x10 سر تخت (اختیاری)

۶۵ اینچ:

۲ عدد پیچ ST6x8 سر تخت (اختیاری)

L1': ضخامت براکت

L1: ضخامت براکت

پیچ‌های مورد نیاز (طول رولپلاک توصیه شده) (میلی متر)	فاصله میان روزنه‌ها بر روی دیوار (HxV) (میلی متر)
بالا: $2xM6 (28+L1 \leq L \leq 30+L1)$ پیچ‌های تلویزیون پایین: $2xST6 (6+L' \leq L' \leq 9.5+L1')$ پیچ‌های خودکار سرتخت	۵۰ / ۵۵ / ۶۵ اینچ: ۲۰۰ x ۳۰۰

**OLIVE**  
*Peace Of Mind*



**OLIVE**  
*Peace Of Mind*



**OLIVE**  
*Peace Of Mind*



**OLIVE**  
*Peace Of Mind*



## Use of a TV wall mounting

### Warning

- Please purchase a suitable TV wall mount when mounting your TV on the wall.
- Ensure that the bearing capacity of the wall for mount installation is no less than 4 times the weight of the TV set and the wall mount so as to avoid falling.
- Please refer to the instructions provided with the TV set and wall mount for installation.
- Make sure there is no cable or conduit in the wall section where a wall mount will be installed.
- Please entrust a professional technician to complete installation. The company shall not be liable for accidents, personal injury or damage caused by improper installation of TV set.

### Note:

- If any screws are found in the screw hole for wall mount behind the TV set before installing the wall mount, the screws shall be removed and put in place for later use.
- Please buy the wall screws according to the actual situation.
- If there are flat tail self-tapping screws in the accessories, please decide whether it is suitable for use according to the actual situation of the wall mount.

50"/55":ST4x10mm flat tail self-tapping screws 2pcs(option)

65":ST6x8mm flat tail self-tapping screws 2pcs(option)

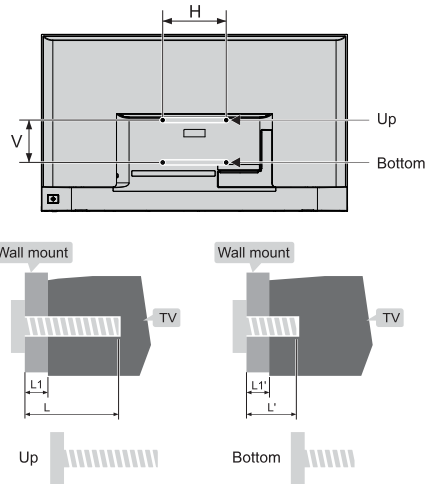

L1: Thickness of wall mount

L1': Thickness of wall mount

Distance between holes on the wall(H×V)(mm)	Required screws (recommended bolt length)(mm)
50"/55"/65": 300 x 200	Up: 2 x M6 (28+L1 ≤ L ≤ 30+L1), Machine screws Bottom: 2 x ST6 (6+L1' ≤ L' ≤ 9.5+L1'), Flat tail self-tapping screws

**Remark:** Under UHD mode, 50Hz and 60Hz refresh rate is effective only under HDMI version 2.0.

VESA mode			
NO.	Mode	Resolution	Refresh rate
1	VGA	640×480	60Hz
2	SVGA	800×600	60Hz
3	XGA	1024×768	60Hz
4	SXGA	1280×1024	60Hz
5	WXGA	1600×900	60Hz
6	WUXGA	1920×1080	60Hz
7	4K	3840×2160	30Hz
8			60Hz

**Remark:** Under 4K mode, 60Hz refresh rate is effective only under HDMI version 2.0.

### Base Installation Instructions

Put the machine flat first, distinguish left and right base and base installation front and back direction, then install the bases in the bottom of the machine back cover as arrow direction in figure. Align screw holes, then fasten screws (notice that base module has to be adjusted at figure status, otherwise it cannot be installed in.)

**Remark:** The actual base and machine appearance may be different from pictures; please refer to the actual device.

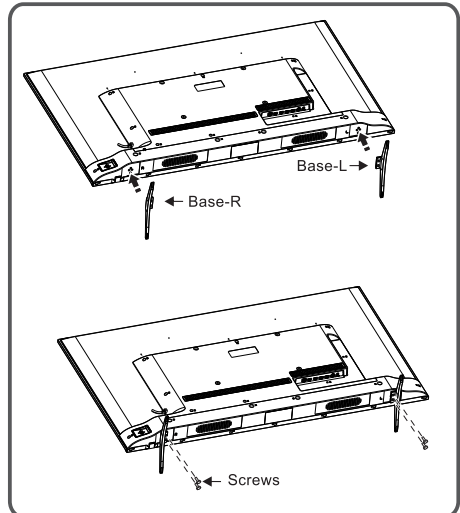

## Technical specifications for TV

1. Supported standard:

**ATV:** PAL D/K, I, B/G, SECAM D/K, B/G;

**DTV:** DVB-T/T2/C(DVB-S/S2 option).

2. Antenna input: 75 coax, unbalanced.

3. AV video input: 750, 120.1Vp-p, RCA terminal.

4. AV audio input: 20K2, 0.2-2Vrms.

5. HDMI video input: 480i, 480P, 576i, 576P, 720P, 1080i, 1080P, 2160P.

6. Specific internal memory capacity in accordance with actual configuration.

7. Specific cache capacity in accordance with actual configuration.

8. Wireless connection: Wi-Fi (IEEE 802.11 b/g/n).

9. Intelligent operating system: Android.

### Power management (50"/55")

Mode	Power Consumption
Normal working	≤130W
Standby	≤0.5W

### Power management (65")

Mode	Power Consumption
Normal working	≤180W
Standby	≤0.5W

### HDMI display mode

Video mode			
NO.	Mode	Resolution	Refresh rate
1	SD	720×480i/p	60Hz
2		720×576i/p	50Hz
3	HD	1280×720p	50Hz
4			60Hz
5	FHD	1920×1080i/p	50Hz
6			60Hz
7	UHD	3840×2160p	24Hz
8			25Hz
9			30Hz
10			50Hz
11			60Hz

■ **Online video play is very slow.**

1. Please upgrade your network bandwidth to a higher one.
2. Please try to replace with other addresses to obtain better resources.

■ **Machine is slow, system crash, can't operate the machine.**

Disconnect the power supply first, and connect the power supply after about 1-2 minutes, then turn on the TV again.

## Technical Specification

### Master unit

Max. Resolution	3840×2160
Power Supply	100V-240VAC 50/60Hz
Power Consumption of Speaker	8W+8W
Operating environment:	
Temperature	5°C~40°C
RH	20%~80%
Atmospheric pressure	86kPa~106kPa
Storage environment:	
Temperature	-20°C~55°C
RH	20%~80%
Atmospheric pressure	86kPa~106kPa

50"

Excluding base	Unpacking: 1112×75×642(mm <sup>3</sup> )
Including base	Unpacking: 1112×243×672(mm <sup>3</sup> ) Packing: 1218×120×734(mm <sup>3</sup> ) Net Weight: 10kg Gross Weight: 12.1kg

55"

Excluding base	Unpacking: 1228×77×711(mm <sup>3</sup> )
Including base	Unpacking: 1228×243×742(mm <sup>3</sup> ) Packing: 1346×124×806(mm <sup>3</sup> ) Net Weight: 12.7kg Gross Weight: 16.2kg

65"

Excluding base	Unpacking: 1446 x 76 x 835(mm <sup>3</sup> )
Including base	Unpacking: 1446 x 243 x 865 (mm <sup>3</sup> ) Packing: 1588 x152 x 938 (mm <sup>3</sup> ) Net Weight: 16.6kg Gross Weight: 23.1 kg

## Troubleshooting

### ■ **Snowflake spots occur in the TV images and there is noise in accompanying sound.**

1. Check if the antenna plug is loose or the cable is in good condition.
2. Check the antenna type (VHF/UHF).
3. Adjust the direction and position of the antenna.
4. Try to use signal enhancer.

### ■ **There is neither display nor sound on the screen.**

#### **The indication light is not on.**

Check if the power line is connected.

### ■ **Dotted line or strip disturbance occurs in TV images.**

Do not use electric hair dryer aside the TVset and adjust the antenna direction to reduce disturbance.

### ■ **Double images occur on the TV screen.**

1. Use high oriented antenna.
2. Adjust the direction of the antenna.

### ■ **The images are colorless.**

Enter  setting to increase color saturation.

### ■ **The TV has no accompanying sound.**

1. Adjust the volume to a proper degree.
2. Press [  ] key on the remote control to cancel mute mode.

### ■ **No signal input images show on the machine screen. The indicator light is blinking.**

1. Check if the signal connecting cable is loose or falls off. Reconnect it.
2. The computer may be in standby mode, please reboot.

### ■ **The remote control distance is short or out of control.**

1. Remove the object to avoid blocking the remote control receiving window.
2. Replace the battery.

### ■ **The browser cannot access any link.**

1. Ask the network administrator to obtain available IP address and other parameters.
2. Check if the network connecting cable is normally connected.
3. Consult the network service provider. Online video play is very slow.

3. Enter the hotspot name in the network name field;
4. In the security field, press [◀]/[▶] key to select security type. when the security type was selected as **None**, anyone who search out your network does not need a password to connect to the network. If you select **WPA2 PSK** encryption, you need to enter a password more than eight characters. Anyone who search out your shared Wi-Fi network need to enter the correct password to connect to your network;
5. You can type a password in the password frame for yourself;
6. Select **Save** and press [OK] key to save the settings, then other Wi-Fi devices in search for Wi-Fi networks will search your network in the area.

## Bluetooth Setting

1. In smart mode, select **Sttings > More > Other > Bluetooth** and press [OK] key to enter. Press [◀]/[▶] key to set it as **On**, then the Bluetooth Starts scanning. The available devices will be in **Available Devices**.
2. If the device searched is not required, please select **Scan** and press [OK] key to reatart scanning. The available devices will be listed in **Available Devices**.
3. Select the device which you want to connect to and press [OK], then the TV starts to match. You need confirm the connection when some devices are connecting to the TV such as cellphone. Select Pair and press [OK] key to match.
4. All the paired devices will be listed in **Paired Devices**. Select the devices which you want to disconnect and press [OK] key to confirm that the device is disconnected.

## Important Statement on Network Services

All contents and services obtained from this TV set belong to the third party and are protected by laws on copyright, patent right, trademark right and/or other intellectual property right. The said contents and services are only for your non-commercial purposes. It is not allowed to use any content or service without the authorization of the content owner or the service provider.

Our company will undertake no liability for any direct, indirect and accidental losses or damages caused by your or a third party's access to any content or service or any information or any third party software through this set under any circumstances.

Third party service may be changed, deleted or stopped without prior notice. Our company neither implies nor guarantees the continuous availability of some service or content within any period of time.



Our company is not held responsible for services related to the said service and content. Besides, we will not bear any liability for client service. Please directly contact relevant content and service providers if you have any problem and service request concerning relevant service or content.

5. The maximum output current of the USB port of this device is 500mA, and the self-protection will be enabled if it is beyond this limit; please use external power supply if an external device of higher current will be connected;
6. The system is complicated; when it is reading or playing files, the screen may be still or certain functions may be invalid due to the compatibility and stability of the USB device; in this case, please turn off the device and re-initialize the system.

Press [OK] key can display or hide toolbar, While playing, select the menu option which you want, and press [OK] key to perform the operation; you can press [↵] key to exit playing, or press [▶||]/[■]/[◀◀]/[▶▶] key on the remote control to perform shortcut operation.

## Network Settings

### Wi-Fi

1. In smart mode, select **Settings > Network Setting > Wi-Fi**. Press [OK] key, then press [◀]/[▶] key to select **On** or **Off** and the machine automatically search for nearby wireless network signal when selecting **On**. The network searched with  icon indicate that the machine connects to the network without a password. The network with  icon indicate that it is encrypted and you must enter the correct password to connect to the network;
2. Select the network which you want to select in the network list, and press [OK] key;
3. Type network connecting password in the Password box, then select **Connect** and press [OK] key to connect to network.

### Ethernet

1. Select **Settings > Network Setting > Ethernet** and press [OK] key;
2. Set Auto Connect as On, and your machine will obtain an IP address automatically;
3. If your devices does not support automatically obtain an IP address, you need set Auto Connect as Off. Then select IP Setting and press [OK] key to enter;
4. Enter the IP Address, Subnet Mask, Gateway, and DNS1, DNS2;
5. Select **OK** and press [OK] key to connect to the network.

## Portable Hotspot

1. Select **Settings > Network Setting > Portable Hotspot** and press [OK] key;
2. Select **Hotspot Settings** and set it as **On**;

Select **COPY** on the screen, and click the left mouse key. Select the target position, press and hold the left mouse key, and click **Paste** in the popup dialog box.

**Apk Installer:** The **Apk installer** helps users manage applications, and allows users to install or uninstall apps in local disk.

#### ■ How to install an application?

Select **Apps > FileManager** and press **[OK]** key to enter, then press **[▲][▼][◀][▶]** key to select **Apk** and press **[OK]** key to enter. Select the target installation file in local disk, and press **[OK]** key to install. Then select **INSTALL** and press **[OK]** key. Several Apk need setting security when you install it.

■ **How to uninstall an application?** Select **Apps > Smart Assistant > App Manager**. Select the application which you want to uninstall and press **[OK]** key, then select **Uninstall** and press **[OK]** key to uninstall the application.

**Multimedia Player:** In smart mode, select **Apps > Multimedia** in the main interface, and press **[OK]** key to run. Select the file type from **Video, Music and Picture**.

■ **Playing Files in local disk device:** Before playing files in the local disk, insert the USB mass storage device into the USB interface.

Select local disk device in the file directory and press **[OK]** key to enter. Select the target folder and press **[OK]** key to enter the folder or play the file, and press **[↶]** key to return to the desktop.

#### **Attention:**

1. Unstandard USB devices can't be recognized probably; in this case, please replace a standard USB device;
2. The stream media system has certain restriction on the format of files; the playing will be abnormal if it is out of the system restriction;
3. Do not remove the USB device while playing, or else the system or device may have problem; Before replace the USB device, please turn off the machine's power supply;
4. The system supports standard USB1.1 and USB2.0 devices, such as USB mass storage devices and removable hard disks;

## Smart Applications

**Browser:** You can use the browser to show the text, video, audio and other information on the Internet.

Before accessing the Internet, please connect your TV set to the Internet; refer to "**Network Settings**" for details. Then select **Apps > Browser** and press **[OK]** key to enter.

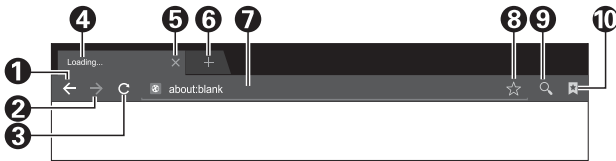

1	Back to the previous webpage.
2	Go forward to the next webpage.
3	Refresh the webpage.
4	Webpage window of the browser.
5	Close the current webpage window.
6	Add a new webpage window.
7	Input box for URL.
8	Option for adding a bookmark.
9	Input option of URL.
10	Option for viewing bookmark.

Note: Press **[MENU]** key to display the menu option of browser.

### ■ How to access web address?

Press **[▲]/[▼]/[◀]/[▶]** key to select the address bar, and type the web address in the address bar, then select the **→** icon in the input method, and press **[OK]** key to access the web address.

### ■ How to save a page in the Bookmark?

Select the **☆** icon the browser interface, and press **[OK]** key to enter the browser tab and web address. Select Account, and press **[OK]** key. Press **[A]/[V]** key to select the account for storage, and then press **[OK]** key. Select **OK**, and then press **[OK]** key to add the bookmark.

### ■ How to copy and paste the text in the web page?

Place the cursor on the text to copied, then press and hold the left mouse key. When the pair of selecting cursors appears on the screen, drag the cursor to select the text.

# Instructions for Intelligent Platform Operation

## Basic Operations

Press [**▲**] key to show the home page.

1. Press [**▲**]/[**▼**]/[**◀**]/[**▶**] key to select an application;
2. Press [**OK**] key to run the application;
3. Press [**↶**] key to return to previous page;

### \* Special Tips

The operations in smart mode are complicated. The user can install Apps with different operation methods, and the operations described in this manual are for reference only. Part of applications need external equipment to run normally. Certain functions are invalid from the remote control. For more convenient operation, please operate with USB mouse and keyboard.

## Quick Start

Before using this device, please get familiar with the operations below for better experience.

## Mouse Control











1. Click: Click the mouse and release immediately;
2. Press and hold: Click the mouse and hold for at least three seconds;
3. Clicking the left mouse key has the same effect as pressing [**OK**] key on the remote control;
4. Clicking the right mouse key has the same effect as pressing [**↶**] key on the remote control.

## Language setting

**Language:** In the smart mode, select the system language. Select **Settings > Language Setting**, and press [**OK**] key. Press [**▲**]/[**▼**] key to select the desired language, and then press [**OK**] key.

**Selecting Input Method:** In the smart mode, select **Settings > More > Universal > Input Method**, and press [**◀**]/[**▶**] key to choose input method; you can also download and install third party input method.

**Setting System Time:** In the smart mode, select **Settings > Time Setting > Automatic Date&time**, then the network-provided time will be used by set it as **Network**. You can also set the system time manually.

Icon	Description
	<b>Play:</b> Play.
	<b>Stop:</b> Stop and quit.
	<b>Pause:</b> Pause.
	<b>FB:</b> Fast back, press [  ] key to play normally.
	<b>FF:</b> Fast forward, press [  ] key to play normally.
	<b>Forward:</b> Make a 30S jump forward.
	<b>Backward:</b> Make a 30S jump backward.
	<b>Time Play:</b> Select time to play.

## REC option

In DTV mode, Press [REC] key, REC option menu shows on the screen, and system begin recording right now. Press [■] key to stop and quit recording; Press [MENU] key and select ⚙ > 📁 > Record List, then you can select the file you want to play, and press [OK] key to play it.

Icon	Description
▶	<b>Play:</b> Play.
■	<b>Stop:</b> Stop and quit.
⏸	<b>Pause:</b> Pause.
◀◀	<b>FB:</b> Fast back, press [▶⏸] key to play normally.
▶▶	<b>FF:</b> Fast forward, press [▶⏸] key to play normally.
▶⏸	<b>Forward:</b> Make a 30S jump forward.
◀⏸	<b>Backward:</b> Make a 30S jump backward.

*Note: The recording function can only support memorizer with FAT32 file system. Memorizer with other file systems need to be formatted; Before formatting memorizer, back-up useful data because the content of memorizer can not recover after formatting.*

## Time Shift option

In DTV mode, Press [T-Shift] key, Time Shift option menu shows on the screen and the program is in suspended state. Press [▶⏸] key to resume play program. Press (■) key to stop and quit time-shift. When user leaves program for a short time, time-shift function can suspend and cache the playing program to U disk. When user resumes playing, the program can continue to be played.

6. During menu operation, the icons of invalid options will change into grey.

**Note:** The default password for the lock system is **0000**.

## Program scanning

Tune the programs before watching the TV for the first time. Before scanning, please make sure that the antenna has been connected properly and select Antenna Type which want to choose. The following example channel searching

**Antenna Type** is under **DVB-T**.

## Auto Tuning

Press [**MENU**] key, and select CH > **Auto Tuning**, then press [**OK**] key. Then you can select country where you are and press [**OK**] key to confirm (you need to enter the password when several country was chosen). The machine start auto tuning after selecting **Start Scan**. During auto tuning, you can select **Stop Scan** to exiting tuning.

## DTV Manual Tuning

Press [**MENU**] key, Select [CH] > **DTV Manual Tuning**, Press [**OK**] key to enter **DTV Manual Tuning** menu. Press [◀]/[▶] key to select channel, then press [▼] key to select **Start Scan** and press [**OK**] key to confirm.

## ATV Manual Tuning

Press [**MENU**] key, Select [CH] > **ATV Manual Tuning**, Press [**OK**] key to enter **ATV Manual Tuning** menu. Press [◀]/[▶] key to select frequency, then you can select **Scan Up** or **Scan Down** to tune for high frequency or low frequency. During the tuning, you can select **Stop Scan** to exiting tuning.

## Basic Operations

### Remark:

1. The keys operation refers to remote control operation, for panel control keys operation please refer to "**Panel Control Keys**" operation explanation.
2. Menu Operation Instruction in this manual is explained according to TV mode. The operations in other modes are similar to the one in TV mode, and users can take it as reference.
3. Before power-on platform, please make sure that the power supply is stable

### Turning on/Standby

Plug power cord into the electrical socket, then press [⏻] key to turn on the TV. The screen displays "Welcome" menu. Then you can set **Language, Net** and **Time** according to your needs. Finally, select **Finish** and press [OK] key to close the wizard.

In power on state, press [⏻] key to switch to standby mode.





\* **Special Tips:** This device adopts energy saving technology. If there is no signal input in power on state, it will enter standby state automatically in five minutes; The device will enter standby state automatically at specified sleep time.

### Signal source selection

You can connect various devices to the TV set and view high quality images. If the video device has HDMI, AV and other video output ports. You can select one of them and connect to corresponding input ports of the TV set. After connected, turning on the device and press [SOURCE] key, then menu of signal source will be displayed on the screen. Press the [◀]/[▶] key to select the input signal, and press [OK] key to confirm.

### Menu operation description

Press [MENU] key to show the main menu on the screen:

1. Press [▲]/[▼] key to select a menu from  (Picture),  (Sound),  (Channel),  (Setting)  (Parental Control). Then press [▶] key to enter the selected menu.
2. Press [▲]/[▼] key to select an item in the menu.
3. Press [OK] key to enter the submenu.
4. Press [◀]/[▶] key to adjust the value or setting.
5. When the main menu shows on the screen, press [MENU] key to exit the main menu; Press [↶] key to return to previous menu when the TV display the submenu.

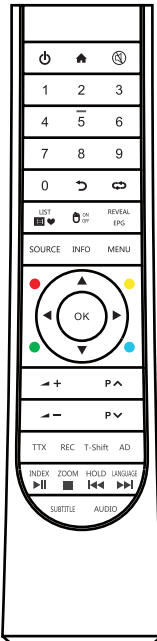
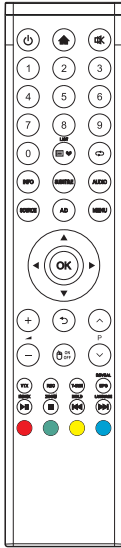

Keys	Function
AUDIO	Select audio language.
AD	Turn on/off the associated audio.
TTX	Open teletext mode.
REC	Record programme.
T-Shift	Time shift in DTV mode.
REVEAL(EPG)	Displays the hidden text in teletext mode. (Electronic channel instructions.)
INDEX (▶  )	Displays the index page in teletext mode. (Play/pause function in multimedia)
ZOOM (■)	Adjust the teletext size. (Stop function in multimedia)
HOLD (◀◀)	Hold the displays at the current page. (Last file in multimedia).
LANGUAGE (▶▶)	Change teletext language. (Next file in multimedia).
Red key	Special function key.
Green key	
Yellow key	
Blue key	

**Method for Installation of Remote Control Battery**

Remove the battery compartment cover and insert two AAA (No. 7, 1.5V) batteries; make sure the polarity of the batteries is in compliance with the polarity mark "+" and "-" in the battery compartment of the remote control.

## Keys of the Remote Control

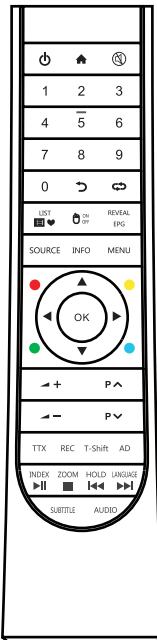
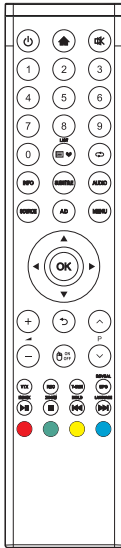

**Note:** The appearance of the remote control may be different from this diagram; please refer to the real object as standard.

Keys	Function
Power (⏻)	Switch between working and standby status.
Home (🏠)	Show the home page of smart TV.
Mute (🔇)	Turn on/off the sound.
Number keys(0~9)	Enter numbers or select channel.
LIST (📄❤️)	View program list.
↶↷	Return to last watching channel.
SOURCE	Select the signal source. (only in TV mode)
MENU	Show the OSD menu.
Cursor keys (▲, ▼, ◀, ▶)	Select items or adjust values.
OK	Confirm the operation.
VOL+/- (➕ ◀ ▶ -)	Turn up/down the volume.
Return (↶)	Return to previous page.
🖱️ ON OFF	Turn on/off the mouse.
CH+/- (⤴️ P ⤵️)	Change program channel.
INFO	Show the information of the TV program.
SUBTITLE	Select subtitle language.

## Remote Control

### Precautions for using the remote control

- The remote control should be pointed at the remote control sensor during operation. An object placed between the remote control and the remote control sensor may impede normal operation.
- The remote control should be prevented from strenuous vibration. Besides, please do not set or place the remote control under direct sunshine, as heating power may result in deformation of the remote control.
- Remote control failure may occur when the remote control sensor of the main unit is under direct sunshine or strong lighting; in this case, please change the angle of lighting or this TV set, or operate the remote control near the remote control sensor.
- Low battery will influence the remote control distance, in which case, the battery should be replaced with a new one. If the remote control is going to be idle for a long time or the battery runs out, please take the battery out to prevent the remote control from being corroded by battery leakage which may result in damage and failure of the remote control.
- Please do not use batteries of different types. It is not allowed to use old and new batteries together; the batteries should be replaced in pair.
- Please do not throw the batteries into fire or charge or decompose the batteries; do not charge, short-circuit, disassemble/assemble, heat or burn used batteries. Please dispose the waste batteries pursuant to relevant regulations on environmental protection.

## Panel Control Keys

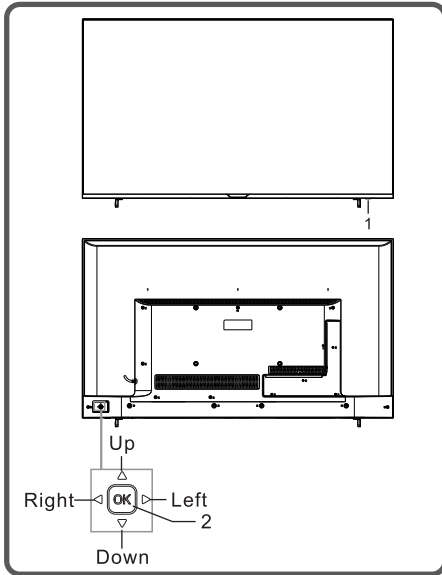

1. Power LED indicator and remote receiving window.
2. Rocker button combination key:  
Power on or standby with **OK** rocker:
  - ①. When Plugged power cord into the electrical socket, you can press **OK** rocker to turn on the TV.
  - ②. In power on state, long press **OK** rocker 2 seconds to display the function menu, then move rocker Left/Right to select  and press **OK** rocker to switch to standby mode.





After turn on the TV, Press **OK** Rocker:

- ①. In non-OSD menu operation, long press **OK** rocker 2 seconds to display the function menu which includes 9 sorts. During the menu



operation, press **OK** rocker to confirm the operation and the function is the same as **[OK]** key on the remote control.

- ②. In non-OSD menu operation, press **OK** key to display input source and the function is the same as **[SOURCE]** key on the remote control.

Move rocker **Left/Right**:

- ①. In non-OSD menu operation, move rocker **Left/Right** to decrease/increase the volume, the function is the same as [ -/[ +] key on the remote control.
- ②. In OSD menu operation, move rocker **Left/Right** to adjust the analog value of selected item, the function is the same as [][] key on the remote control.

Move rocker **Up/Down**:

- ①. In non-OSD menu operation, move rocker **Up/Down** to select the channel, the function is the same as [**P^**]/[**Pv**] key on the remote control.
- ②. In OSD menu operation, move rocker **Up/Down** to select the adjustment items, the function is the same as []/[] key on the remote control.

**Remark:**

- ① *The appearance varies depending on the model, and the actual product shall prevail.*
- ② *In smart mode, please operate with the remote.*

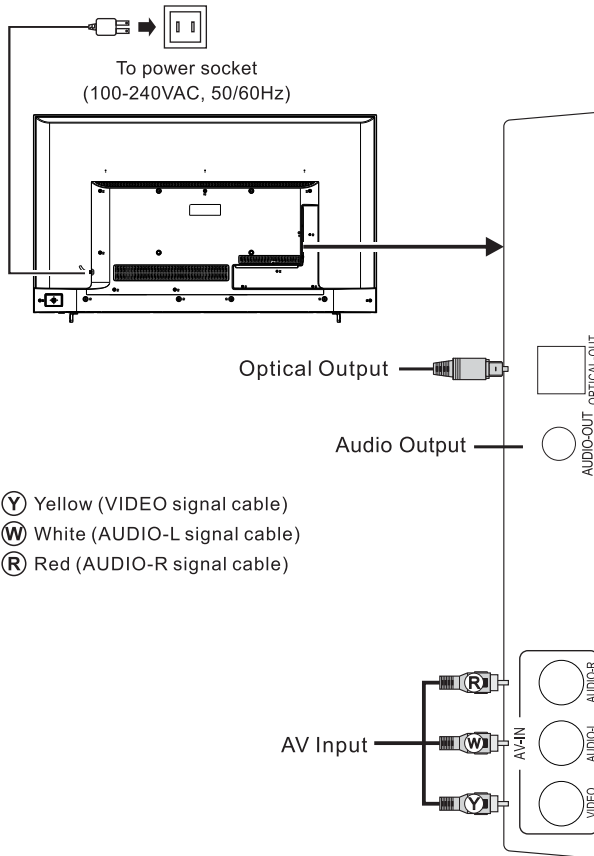

### Warning

**When connecting outdoor antenna to signal port of the TV set, please turn off the main power switch of the TV set first. Do not approach the outdoor antenna to high voltage mains power line to avoid electric shock. The wired network antenna connected to this TV set must be isolated from the protective grounding, or else it will cause fire or other hazards.**

## Connecting peripheral equipment

### Remark:

1. USB interfaces support peripheral equipment, including USB mass storage device, USB mouse, keyboard, etc.
2. When you need to connect the device which support the ARC function, please select the HDMI-1 interface.
3. HDMI connector can realize DVI connector function with external HDMI/DVI commutator.
4. The peripheral equipment and cables described in this manual should be purchased separately.

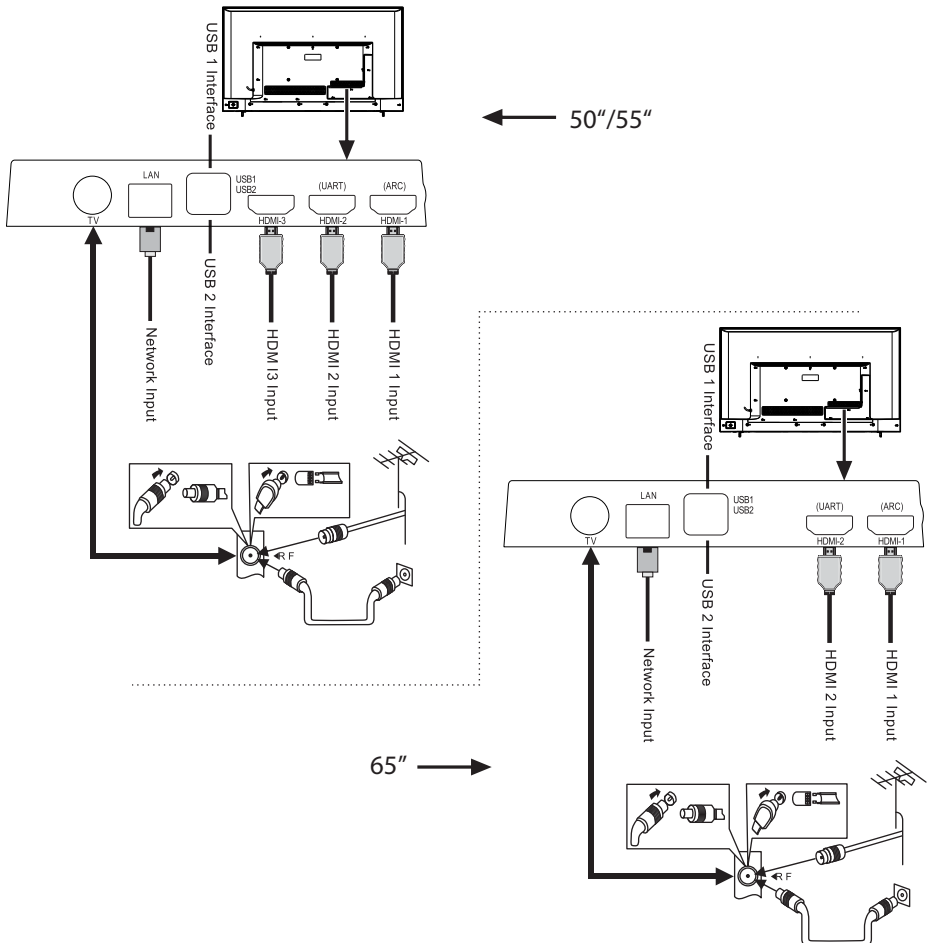

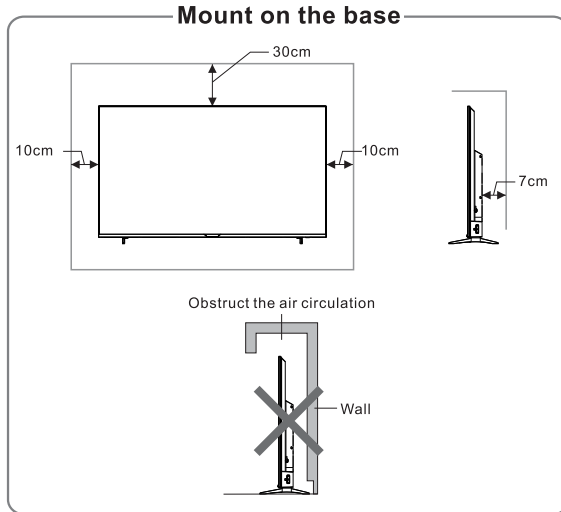

### Ventilation

- Please keep this space at least around the TV, as shown in the figure.
- Do not cover the air vents or insert any object into the enclosure.
- Do not put the device in limited space, e.g. bookcase or embedded closet, unless the TV set is properly ventilated.



### Warning

Never place a television set in an unstable location. A television set may fall, causing serious personal injury or death. Many injuries, particularly to children, can be avoided by taking simple precautions such as:

- Using cabinets or stands recommended by the manufacturer of the television set.
- Only using furniture that can safely support the television set.
- Ensuring the television set is not overhanging the edge of the supporting furniture.
- Not placing the television set on tall furniture (for example, cupboards or bookcases) without anchoring both the furniture and the television set to a suitable support.
- Not placing the television set on cloth or other materials that may be located between the television set and supporting furniture.
- Educating children about the dangers of climbing on furniture to reach the television set or its controls.

If your existing television set is being retained and relocated, the same considerations as above should be applied.

## Mounting and Connecting

### Packing list

1. The TV set.
2. User Manual.
3. Remote control.
4. Power cord (or attached to TV set).

### Mounting the TV set

#### Tips on Installation

- The TV set should be mounted near the AC power socket for easy plugging and unplugging.
- For your safety, please select appropriate wall mount bracket or base.
- To avoid hurt, it is required to place the TV set on stable plane, or fix on firm wall.
- Ask qualified personnel to mount the TV set on the wall. Improper mounting may result in instable TV set.
- Do not place the TV set at any place susceptible to mechanical vibration.
- Do not place the TV set at any place that insects may enter.
- Do not mount the TV set against air conditioner, or else the internal panel of the display may condense moisture and cause failure.
- Do not place the TV set at any place with strong magnetic field, or else it may be interfered with and damaged by electromagnetic wave.

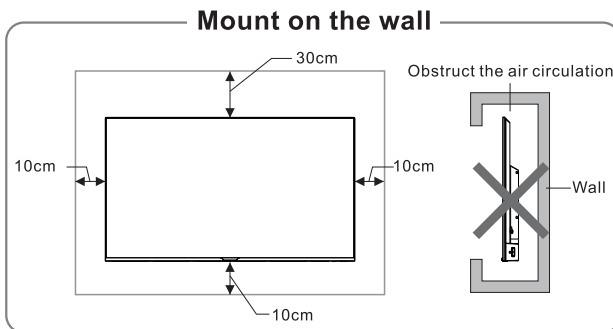

**Attention**

- **Do not use machine immediately after transferring machine to the places with high temperature from low temperature, which will cause fogging inside machine and failures.**
- **If the screen is broken and the liquid splashes on skin, please wash with clean water immediately for 15 minutes, and go to see your doctor.**
- **To carry the TV set with hands, please grasp the corners and hold the bottom; do not apply force on the panel.**
- **Displaying the same image for a long time or active image with fixed words, icons will leave "image persistence" on screen which will not disappear after powering off for a long time. This undesirable phenomenon is not covered by warranty.**
- **Healthy TV watching:**
  1. **Watch in appropriate light; poor light or long time watching may hurt your eyes.**
  2. **Adjust the volume appropriate to avoid hurting your hearing.**
- **Unplug the power cord of the device to cut off the power supply.**
- **If a power plug or appliance coupler is used as disconnecting device, it should ensure easy operation.**
- **Power plug shall be connected reliably. Loose power plugs may cause sparkle and fire.**
- **All the technical specifications in the user's manual and on the packaging are subject to changes without prior notice. If there is slight deviation between the user's manual and actual operation, the latter shall prevail.**

**HDMI**<sup>™</sup>  
HIGH-DEFINITION MULTIMEDIA INTERFACE

The terms HDMI and HDMI High-Definition Multimedia Interface, and the HDMI logo are trademarks or registered trademarks of HDMI Licensing Administrator, Inc in the United States and other countries.

**Warning**

- ⊘ • **Do not penetrate any sharp object, metal or liquid into the signal connector or air vents, to avoid short circuit and product damage as well as electric shock.**
  - **The slots on the case is designed to release heat so as to assure that all inside components will not reach an extra high temperature and can work normally for along time. Please do not cover the holes while place it.**
- ⊘ **Do not touch the plug with wet hands, or else it may cause electric shock.**
- ⚠ **Do not turn on the TV set in thunder storm weather; instead, unplug the power plug and antenna connector to avoid lightning strike.**
- ⊘ **Do not disassemble the TV set by yourself, or else it may cause electric shock or fire. Contact qualified personnel for maintenance.**

**Attention**





- **Do not let children climb onto the TV set.**
- **Keep the small accessories away from children's reach to avoid swallowing.**
- **If the TV set won't be used for a long time, please turn off the device and unplug the power cord.**
- **Before cleaning the TV set, unplug the power cord and wipe with soft cloth; do not use chemical reagents and avoid foreign substances entering into the device. The incorrect cleaning (such as cleaning fluid, water, etc) may lead to damage of product's appearance, erasing products printing information, even flow into the machine and damage components, cause machine can not display.**
- **To adjust the position or angle of the TV set, please disconnect all wires and move slowly to avoid falling off.**
- **Do not rub with hard object, knock at, bend or squeeze the screen.**

**Warning**

- ⊘ • **Only use 100-240VAC, 50/60HZ power supply.**
- **All cables can be connected or pull out only after power supply is turned off.**
- **Do not fix the TV set on instable position, or else it may cause falling off, damage, or even fire.**
- **Do not put the TV set in the environment:**
  - 1. With direct sunshine, moisture, overheating, undercooling or heavydust;**
  - 2. With flammable or explosive substance;**
  - 3. With flammable or corrosive gas;**
  - 4. In bathroom, kitchen, etc.**
- **Do not use damaged or improper power socket, and ensure that the plug and socket are connected properly.**
- **Keep the power plug and socket free of dust and metal pieces.**
- **Do not damage the power cord:**
  - 1. It is prohibited to refit the power cord;**
  - 2. Do not put heavy object on the powercord;**
  - 3. Keep the power cord away from heatsource;**
  - 4. Do not drag the power cord when unplugging.**
- **Do not connect too many appliances to one power strip, or else it may cause fire due to high power consumption.**
- **Do not let open flame (e.g. lit candle) approach the TV set, or else it may cause electric shock or fire.**
- **Do not put the container filled with water on the TV set, to avoid electric shock or fire caused by water drop of splashing.**

Thanks for choosing the high-performance and multifunctional intelligent LED TV produced by our company. This precious thing will bring you better audiovisual enjoyment. The design of this product has given consideration to factors affecting personal safety, and the product itself has gone through strict tests prior to delivery. However, improper operation may result in electric shock and fire disaster. To ensure safety, prolong the service life of this product, and make sure the best performance of this product can be given full play to, please read the manual and marking label carefully before using it and comply with the following safety instructions.

Please keep the user manual for later use.

	May result in casualties
	Indicate the behaviors that must be prohibited
	may result in personal injury or property losses
	Indicate the operations that must be performed

### **Under Following Conditions**

- Power failure or unstable voltage.
- Abnormal sound or smell from the device.
- AC power cord is damaged.
- TV set is damaged due to falling off, knock or impact.
- Any liquid or foreign matters enter into the TV set.

**Turn off the TV set immediately, unplug the power cord from the power outlet, and contact authorized maintenance personnel.**

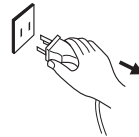

- **If coal gas or other flammable gases leak, do not unplug the power cord of the TV set or other electric appliances; instead, close the valve of the gas immediately and open the doors and windows.**

# Contents

<b>Safety Warning and Notice</b> .....	<b>2</b>
<b>Mounting and Connecting</b> .....	<b>5</b>
Packing list .....	5
Mounting the TV Set .....	5
Connecting peripheral equipment .....	7
<b>Panel Control Keys</b> .....	<b>9</b>
<b>Remote Control</b> .....	<b>10</b>
<b>Basic Operations</b> .....	<b>13</b>
Turning on/Standby .....	13
Signal source selection .....	13
Menu operation description .....	13
Program Scanning .....	14
REC option .....	15
Time Shift option .....	15
<b>Instructions for Intelligent Platform Operation</b> .....	<b>17</b>
Basic Operations .....	17
Quick Start .....	17
Smart Applications .....	18
Network Settings .....	20
Bluetooth Setting .....	21
Important Statement on Network Services .....	21
<b>Troubleshooting</b> .....	<b>22</b>
<b>Technical Specifications</b> .....	<b>23</b>
<b>Base Installation Instructions</b> .....	<b>25</b>
<b>Use of a TV wall mounting</b> .....	<b>26</b>

# OLIVE

**LED TV**

**Class Code**

**50-8536**

**55-8536**

**65-8536**

**Operating Instruction**

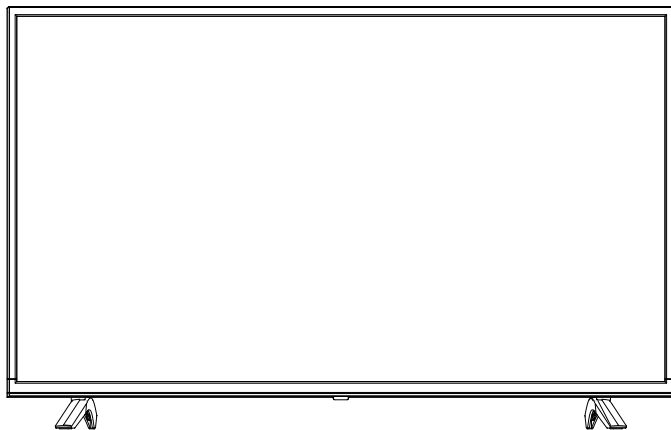

---

Please read these instructions before operating your set and retain them for future reference.